

<u>Inhalt</u>	<u>Seite</u>
1 . Rohrmaterial	1
2 . Achsen	2
3 . Tragfähigkeitsdiagramme	3
4 . Beschreibung Stau-/Friktrionsrollen	4
5 . Schwerkraft-Tragrollen	6-33
6 . Stummelrollen	35
7 . Förderbandtrommeln	36
8 . Angetriebene Tragrollen mit Sicke	37-38
9 . Angetriebene Tragrollen mit Zahnriemenantrieb	39-40
10 . Zahnriemen und Motorantriebsräder	41
11 . Angetriebene Stau-Tragrollen mit Flachriemenantrieb	42
12 . Angetriebene Tragrollen mit Mehrfachrippenriemenrad	43
13 . Angetriebene Tragrollen mit Einfachkettenrad	44-59
14 . Angetriebene Tragrollen mit einstellbarer Friktion	48-49 / 65-66
15 . Achsabstandtabelle	60
16 . Angetriebene Tragrollen mit Doppelkettenrad	62-70
17 . Konische Tragrollen	71
18 . Konische Schwerkraft-Tragrollen	72
19 . Konische Tragrollen mit Einfachkettenrad	73
20 . Konische Tragrollen mit Doppelkettenrad	74
21 . Konische Tragrollen mit Mehrfachrippenriemenrad	76
22 . Konische Tragrolle mit Sicke	77
23 . Konische Tragrolle mit Rundriemen-Antrieb	78
24 . Führungsscheiben, Pufferringe, Stützringe	79
25 . Aufsteckkappen	80
26 . Minirollen	82
27 . Förderröllchen	83
28 . Röllchenleisten	84-86
29 . Rollenschienen	87-92
30 . Bremsrollen	93-94
31 . Kupplungs-Brems-System KB1512	95-96
32 . Rollenbemassung	97-106
33 . PEKO-Anfrageformular	108
34 . Verkaufs- und Lieferbedingungen	

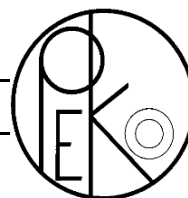

Bestellbezeichnung	Material
S	Stahlrohr EN 10305-3
SV	Stahlrohr verzinkt
SG	Stahlrohr gummiert
SP	Stahlrohr mit PVC-Schlauch (Schlauch silbergrau ca.65°Shore)
N	Niro-Stahlrohr W.Nr. 1.4301
PG	Kunststoffrohr PVC grau RAL 7011
PB	Kunststoffrohr PVC blau RAL 5010
ALU	Aluminiumrohr AlMgSi 0,5

Rohr-Ø RD	Wandstärke WS	Rohrgewicht in kg/m							
		S	SV	SG	SP	N	PG	PB	ALU
16,0	1,0	0,370	0,370	○		0,370			
20,0	1,5	0,684	0,684	○		0,684		0,137	0,235
30,0	1,0	0,715	0,715	○	●	0,715			
	1,5	1,054	1,054	○	●				
	1,8						0,245	0,245	
32,0	2,0	1,480	1,480	○	●	1,480			
40,0	1,5	1,425	1,425	○	●	1,425			
	2,3						0,419		
	3,0	2,737	2,737	○	●				
48,0	1,5	1,720	1,720	○					
	2,0	2,269	2,269	○					
50,0	1,5	1,794	1,794	○	●	1,794			0,617
	2,0	2,368	2,368	○	●	2,368			
	2,8						0,640	0,640	
	3,0	3,477	3,477	○	●				
60,0	1,5	2,164	2,164	○	●				
	2,0	2,861	2,861	○	●				
	3,0	4,217	4,217	○	●				
60,3	1,65				●	2,385			
63,0	3,0						0,870		
63,5	2,9	4,334	4,334	○	●				
70,0	2,0	3,354	3,354	○					1,154
80,0	2,0	3,847	3,847	○	●	3,847			
	3,0	5,696	5,696	○	●				
88,9	2,9	6,151	6,151			6,151			
108,0	3,6	9,272	9,272	○		9,272			
133,0	4,0	12,730	12,730	○					
159,0	4,5	17,153	17,153	○					





- gehärtete und/oder überschleifene Ausführungen auf Anfrage
- Gewicht beschichteter Rohre ist abhängig von der Beschichtung
- verchromte, vernickelte oder brünierte Ausführungen auf Anfrage
- Ausführungen mit schalldämmenden Einlagen auf Anfrage

Andere Ausführungen auf Anfrage.

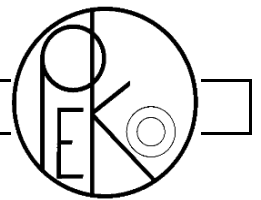
- - Ausführung auf Anfrage
- - im Standard-Programm

Bestellbeispiel 30x1,8 PG (Rohr Ø30, Wandstärke 1,8mm Material PVC grau)
 50x1,5 N (Rohr Ø50, Wandstärke 1,5mm Material Niro)

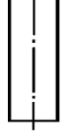
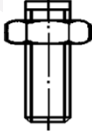

Achse-Ø AD	Achsgewicht in kg/m	Achsausführung AA					
		 Innengewinde IG	 Schlüssel- fläche S	 Feder- achse F	 Glatt G	 Aussen- gewinde AG	 Abgesetzt Aussen- gewinde BG
6	0,222			8	8	6x15	
8	0,395			10	10	8x15	
10	0,617	6x12	8x10	10	10	10x15	8x15
SK11	0,823			10	10		
12	0,888	8x15	10x10	10	10	12x15	10x15
14	1,208	8x15 10x15	12x10	10	10	14x20	10x15 12x15
15	1,387	8x15 10x15	12x10				14x20
17	1,782	10x15 12x20	14x10				16x20 14x20
20	2,466	10x15 12x20	14/15x10 14/15x13			20x25	16x20
25	3,853	16x24	18x10/13				20x25

- alle Gewinde metrisch
- alle Achsen blank (A), galvanisch verzinkt (AV) oder Niro (AN) W-Nr. 1.4305 erhältlich
- bei Aussengewinde AG wird auf jeder Seite jeweils 1 Mutter mitgeliefert. Muttern M6/M8 DIN 934 und Muttern M10/M12/M14/M16/M20 DIN 439B.

Andere Ausführungen auf Anfrage.

Bestellbeispiel	A12 AG12x15 (Achse Ø12 blank mit Aussengewinde M12x15) AV12 IG8x15 (Achse Ø12 verzinkt mit Innengewinde M8x15) AN12 F (Feder-Achse Ø12 Niro)
-----------------	--

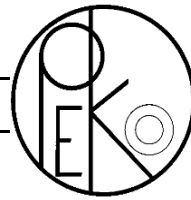

Statische Belastung der Achsen

bei fester Einspannung

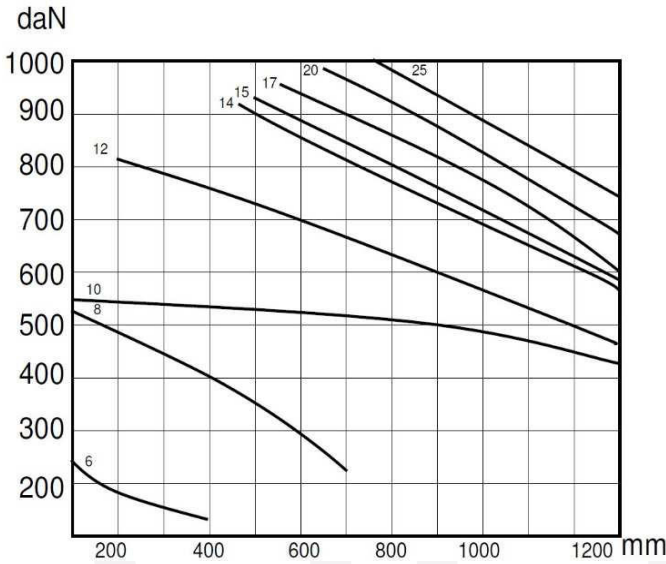

bei loser Einspannung

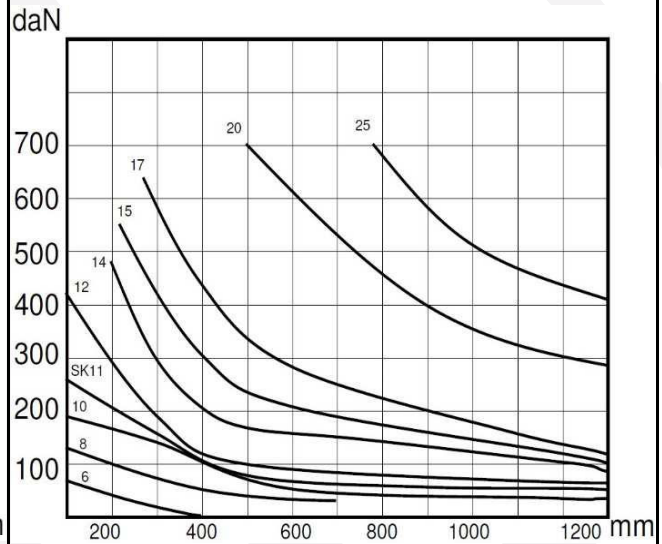

Statische Flächenbelastung der Rohre

Stahlrohr

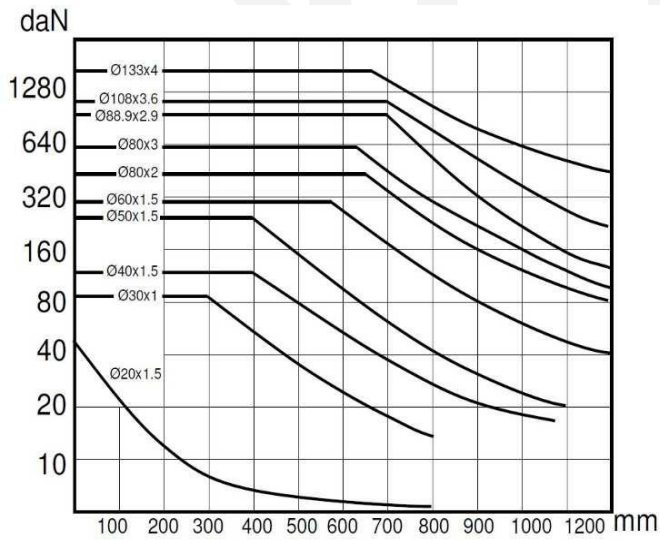

Kunststoffrohr

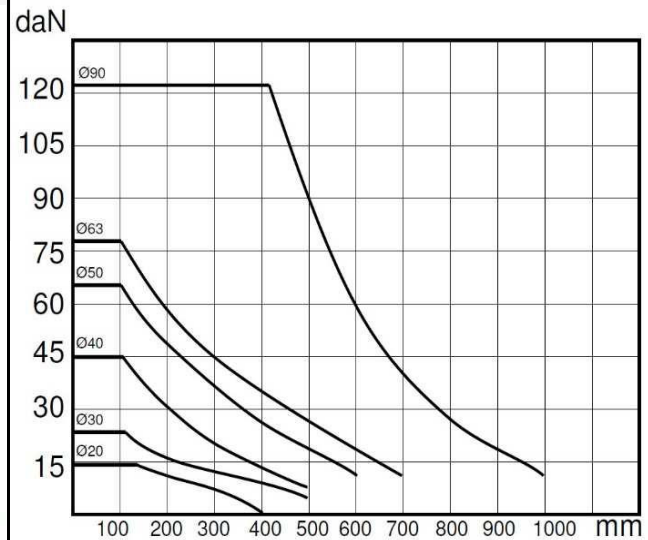

Andere Abmessungen auf Anfrage.

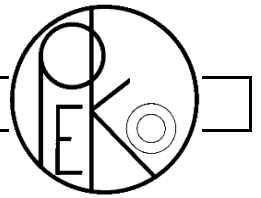

Funktion:

Das Antriebselement wird kontinuierlich angetrieben über Kette, Zahnriemen, Flachriemen oder andere Antriebsarten. Zwischen Antriebselement und Rollenkörper befindet sich eine Gleitbuchse und es besteht somit keine feste Verbindung zwischen Antrieb und Rollenkörper. Der kontinuierliche Antrieb wird über die Reibung innerhalb der Gleitbuchse auf den Rollenkörper übertragen. Die Mitnahmekraft ist abhängig vom Fördergut und dessen Gewicht. Wird bei Staubetrieb das Fördergut gestoppt, so stoppt bei guter Auflage des Fördergutes auch der Rollenkörper, obwohl sich das Antriebselement weiterdreht. Dadurch entsteht zwischen Antriebselement und Gleitbuchse Reibung, die einen gewissen Staudruck auf das Fördergut weitergibt. Dabei spielt das verwendete Material von Antriebselement und Gleitbuchse wie Kunststoff, Stahl, Schmiermittel etc eine massgebliche Rolle. Bei zunehmender Staulänge kann sich der Staudruck akkumulieren.

Mitnahmekraft:

Die Mitnahmekraft ist abhängig von verschiedenen Faktoren wie zum Beispiel Bodenbeschaffenheit und Gewicht des Fördergutes, Ort der Auflagepunkte des Fördergutes auf dem Rollenkörper, Fördergeschwindigkeit, Temperatur, Schmiermittel, Luftfeuchtigkeit, Verhältnis von Staubetrieb zur gesamten Betriebszeit etc.

Fördergeschwindigkeit:

Die zulässige Fördergeschwindigkeit beträgt 0.15 bis 0.5m/sec.

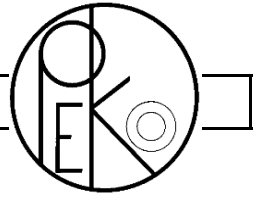

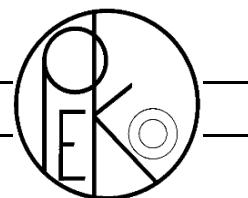

ST-001 / ST-001N

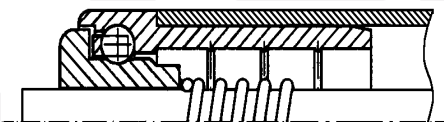

Tragrollenlager aus thermoplastischem Kunststoff mit einer Kugelreihe. Die Kugeln sind in Stahl (ST-001) oder in Niro W-Nr 1.4034 (ST-001N) erhältlich.

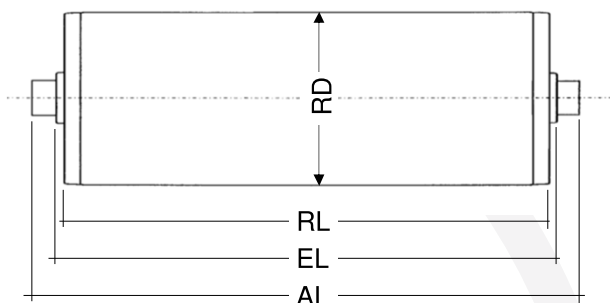

Rohr-Ø	Achs-Ø	Rohrausführung								maximale Tragfähigkeit pro Rolle*													
		S	SV	SG	SP	N	PG	PB	ALU	001	001N												
16x1	6	●	●			●				6	6												14
20x1,5	6,8	●	●			●	●	●	●	10	10												16
30x1	6,8,10	●	●	○	●	●				14	14												16
30x1,5	6,8,10	●	●	○	●	●				14	14												16
30x1,8	6,8,10						●	●		14	14												16
40x1,5	6,8,10	●	●	○	●	●				14	14												16
40x2,3	6,8,10						●	●		14	14												16

Rohr-Ø	Achs-Ø	EL=	IG	S	F	G	AG	BG
16x1	6	RL+			3	3	13	
	6	RL+			5	5	15	
	8	RL+			5	5	18	
	10	RL+	6	5	5	5	15	5

* - Um die Tragfähigkeit der Achsen und Rohre zu bestimmen, benutzen Sie bitte das Diagrammblatt auf Seite 3.

Andere Ausführungen auf Anfrage.

- - Ausführung auf Anfrage
- - im Standard-Programm

Bestellbeispiel	ST-001N-20x1,5N A8F EL=372
-----------------	----------------------------

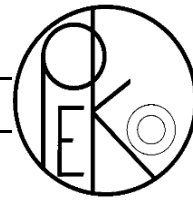

ST-003 / ST-003N

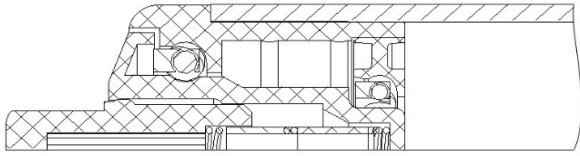

Tragrollenlager aus thermoplastischem Kunststoff mit zwei Kugelreihen. Die Kugeln sind in Stahl (ST-003) oder in Niro W-Nr 1.4034 (ST-003N) erhältlich. Achsstummel aus Kunststoff, gefedert.

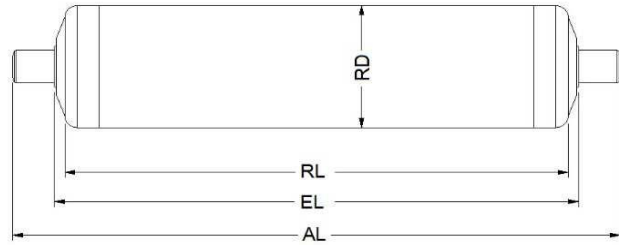

Rohr-Ø	Achs-Ø	Rohrausführung								maximale Tragfähigkeit pro Rolle*													
		S	SV	SG	SP	N	PG	PB	ALU	003	003N												
20x1,5	6	●	●			●	●	●	●	8	8												16
30x1,8	8,10						●	●		10	10												16
40x2,3	8,10						●	●		10	10												16
50x2,8	8,10						●	●		20	20												16

Rohr-Ø	Achs-Ø	EL=	IG	S	F	G	AG	BG
	6	RL+						
	8	RL+			6			
					6			

* - Um die Tragfähigkeit der Achsen und Rohre zu bestimmen, benützen Sie bitte das Diagrammblatt auf Seite 3.

Andere Ausführungen auf Anfrage.

- - Ausführung auf Anfrage
- - im Standard-Programm

Bestellbeispiel

ST-003N-20x1,5PB A6FF EL=372

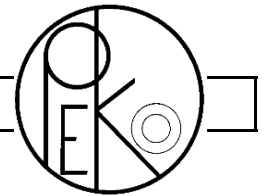

ST-005

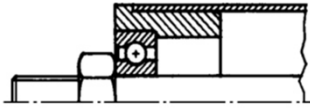

Tragrollenlager aus thermoplastischem Kunststoff mit Rillenkugellager 608 ZZ (ST-005). Das Kugellager ist für Nassbetrieb auch als RS (ST-005RS) oder INOX (ST-005RSN) erhältlich.

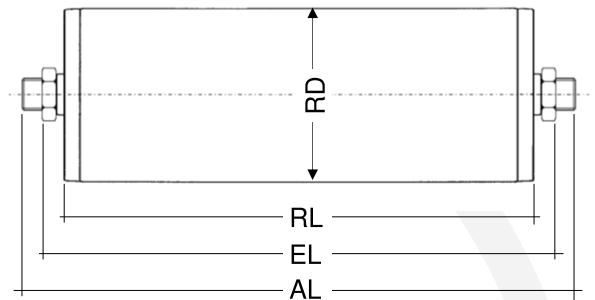

Rohr-Ø	Achse-Ø	Rohrausführung								005	maximale Tragfähigkeit pro Rolle*					
		S	SV	SG	SP	N	PG	PB	ALU							
30x1	8,10	●	●	○	●	●				60						
30x1,8	8,10						●	●		60						
32x2	8,10	●	●	○	●	●				60						

Rohr-Ø	Achse-Ø	EL=	Innengewinde IG	Schlüssel-fläche S	Federachse F	Glatt G	Aussengewinde AG	Abgesetzt Aussengewinde BG	
	8	RL+					14		6
	10	RL+	10						

* - Um die Tragfähigkeit der Achsen und Rohre zu bestimmen, benützen Sie bitte das Diagrammblatt auf Seite 3.

Andere Ausführungen auf Anfrage.

- - Ausführung auf Anfrage
- - im Standard-Programm

Bestellbeispiel

ST-005-30x1SV A8 AG8x10, EL=372

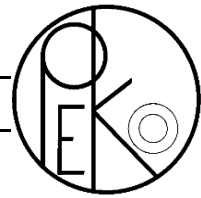

ST-007

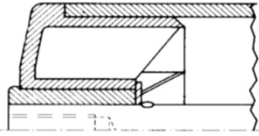

Gleitlager aus thermoplastischem Kunststoff.

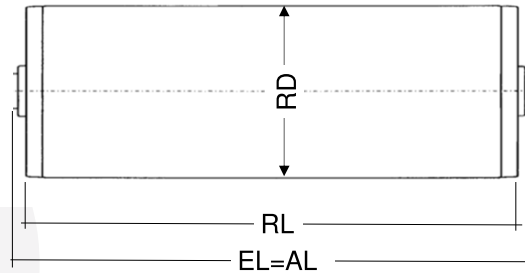

Rohr-Ø	Achse-Ø	Rohrausführung								007	maximale Tragfähigkeit pro Rolle*											
		S	SV	SG	SP	N	PG	PB	ALU													
30x1	12	●	●	○	●	●				20												6
50x1,5	8,10,12,14	●	●	○	●	●			●	20												8
50x2,8	8,10,12,14								●	20												8
60x1,5	8,10,12,14	●	●	○	●					20												10
60x2	8,10,12,14	●	●	○	●					20												10
60,3x1,65	8,10,12,14					●				20												10
63x3	8,10,12,14								●	20												10

Rohr-Ø	Achse-Ø	EL=	Innen-gewinde IG	Schlüssel-fläche S	Feder-achse F	Glatt G	Aussen-gewinde AG	Abgesetzt Aussen-gewinde BG
	8	RL+						
	10	RL+	10	7	7	7	21	10
	12	RL+	10	7	7	7	20	10
	14	RL+	10	7	7	7	22	10

* - Um die Tragfähigkeit der Achsen und Rohre zu bestimmen, benutzen Sie bitte das Diagrammblatt auf Seite 3.

Andere Ausführungen auf Anfrage.

- - Ausführung auf Anfrage
- - im Standard-Programm

Bestellbeispiel

ST-007-30x1SV A12 IG8x12 EL=372

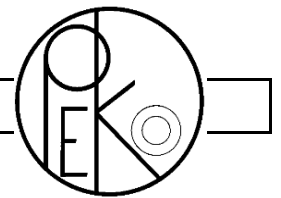

ST-009 / ST-009N

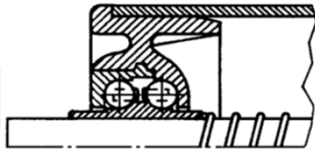

Tragrollenlager aus thermoplastischem Kunststoff mit zwei Kugelreihen. Die Kugeln sind in Stahl (ST-009) oder in Niro W-Nr 1.4034 (ST-009N) erhältlich.

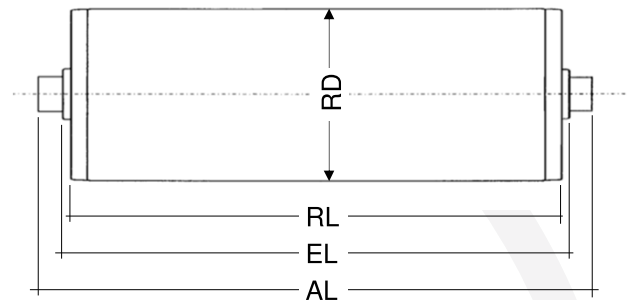

Rohr-Ø	Achse-Ø	Rohrausführung								maximale Tragfähigkeit pro Rolle*													
		S	SV	SG	SP	N	PG	PB	ALU	600	N600												
50x1,5	8,10,SK11,12	●	●	○	●	●			●	30	30												7
50x2,8	8,10,SK11,12						●	●		30	30												7
60x1,5	8,10,SK11,12	●	●	○	●					30	30												10
60,3x1,65	8,10,SK11,12					●				30	30												10
63x3	8,10,SK11,12						●	●		30	30												10

Rohr-Ø	Achs-Ø	EL=	Innengewinde IG	Schlüssel-fläche S	Federachse F	Glatt G	Aussengewinde AG	Abgesetzt Aussengewinde BG
	8	RL+						
	10	RL+	8	7	7	7	21	
	SK11	RL+					18	8
	12	RL+	8	7	7	7	20	8

* - Um die Tragfähigkeit der Achsen und Rohre zu bestimmen, benutzen Sie bitte das Diagrammblatt auf Seite 3.

Andere Ausführungen auf Anfrage.

- - Ausführung auf Anfrage
- - im Standard-Programm

Bestellbeispiel	ST-009-50x1,5N AN8 F EL=372
-----------------	-----------------------------

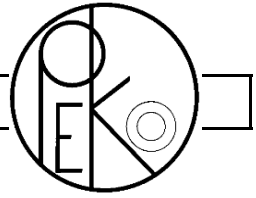

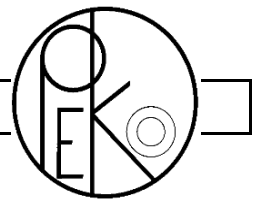

ST-013 / ST-014

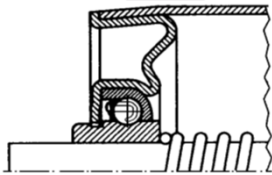

Tragrollenlager aus verzinktem Stahlblech mit Konuskugellager. Kugelkäfig aus Kunststoff.

Als Typ **ST-014** ab Rohr-Ø 40. Kugelkäfig aus Metall für Hoch-, Tieftemperatur Einsatz. +240°C / -40°C

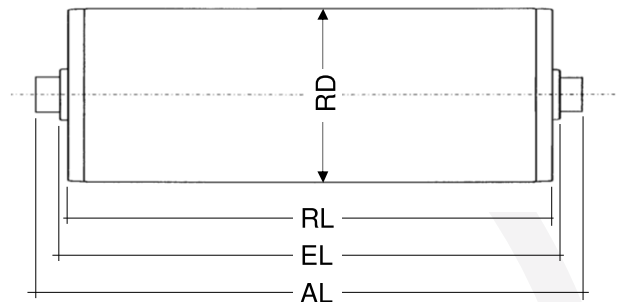

Rohr-Ø	Achs-Ø	Rohrausführung								maximale Tragfähigkeit pro Rolle*													
		S	SV	SG	SP	N	PG	PB	ALU	013	014												
30x1,5	8,10	●	●	○	●						60												2
40x1,5	8,10,SK11,12	●	●	○	●						160	160											2
48x1,5	8,10,SK11,12	●	●	○							160	160											2
50x1,5	8,10,SK11,12	●	●	○	●						160	160											2
50x2	8,10,SK11,12	●	●	○	●						160	160											2
60x1,5	8,10,SK11,12	●	●	○	●						160	160											2
60x2	10,SK11,12	●	●	○	●						160	160											2
80x2	10,SK11,12	●	●	○	●						160	160											2

Rohr-Ø	Achs-Ø	EL=	Innen- gewinde	Schlüssel- fläche S	Feder- achse F	Glatt G	Aussen- gewinde AG	Abgesetzt Aussen- gewinde BG
			IG	S	F	G	AG	BG
	8	RL+						
	10	RL+	10	6	6	6	20	7
	SK11	RL+			6	6		
	12	RL+	10	6	6	6	19	7
80x2	10	RL+	12	12	12	12	22	12
	SK11	RL+			12	12		
	12	RL+	12	12	12	12	24	12

* - Um die Tragfähigkeit der Achsen und Rohre zu bestimmen, benützen Sie bitte das Diagrammblatt auf Seite 3.

Andere Ausführungen auf Anfrage.

- - Ausführung auf Anfrage
- - im Standard-Programm

Bestellbeispiel

ST-013-40x1,5SV ASK11 F EL=372

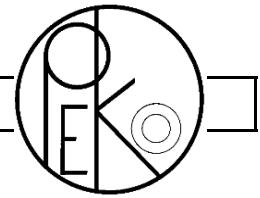

ST-017

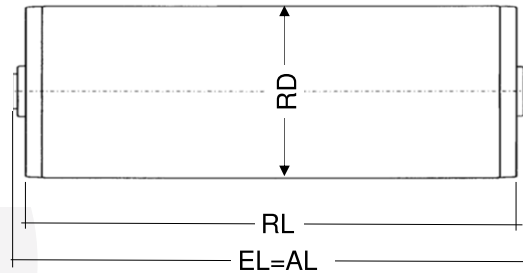
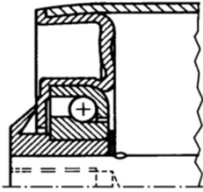

Tragrollenlager aus verzinktem Stahlblech mit Konuskugellager.

Rohr-Ø	Achse-Ø	Rohrausführung								maximale Tragfähigkeit pro Rolle*												
		S	SV	SG	SP	N	PG	PB	ALU	017												
50x1,5	10,SK11,12	●	●	○	●					240												3
50x2	10,SK11,12	●	●	○	●					240												3
50x3	10,SK11,12	●	●	○	●					240												3
60x1,5	10,SK11,12	●	●	○	●					240												3
60x2	10,SK11,12	●	●	○	●					240												3
80x2	10,SK11,12	●	●	○	●					240												3

Rohr-Ø	Achse-Ø	EL=							
			IG	S	F	G	AG	BG	
	10	RL+	10	10	9	9	19		
	SK11	RL+			9	9			
	12	RL+	10	10	9	9	21	10	
80x2	10	RL+	9	7	7	7	19		
	SK11	RL+			7	7			
	12	RL+	9	7	7	7	21	9	

* - Um die Tragfähigkeit der Achsen und Rohre zu bestimmen, benützen Sie bitte das Diagrammblatt auf Seite 3.

Andere Ausführungen auf Anfrage.

- - Ausführung auf Anfrage
- - im Standard-Programm

Bestellbeispiel: ST-017-50x1,5SV A12 IG8x15 EL=372

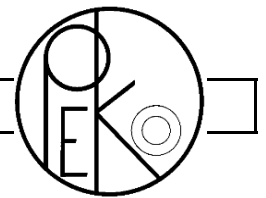

ST-018

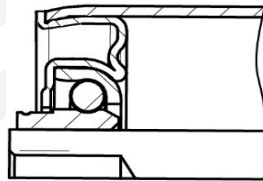

Tragrollenlager aus verzinktem Stahlblech mit Konuskugellager auch für Hoch-, Tieftemperatur Einsatz. +240°C / -40°C

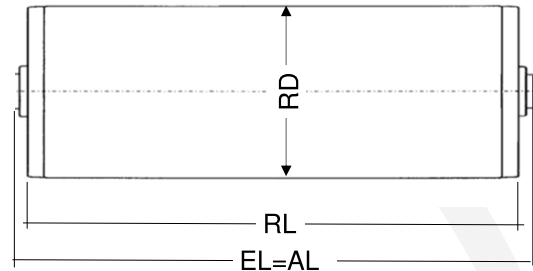

Rohr-Ø	Achse-Ø	Rohrausführung								maximale Tragfähigkeit pro Rolle*												
		S	SV	SG	SP	N	PG	PB	ALU	Ø												
50x1,5	10,SK11,12,14,15	●	●	○	●					240												3
50x2	10,SK11,12,14,15	●	●	○	●					240												3
60x1,5	10,SK11,12,14,15	●	●	○	●					240												3
60x2	10,SK11,12,14,15	●	●	○	●					240												3
80x2	10,SK11,12,14,15	●	●	○	●					240												3

Rohr-Ø	Achse-Ø	EL=	Innengewinde		Schlüssel-fläche		Feder-achse		Glatt		Aussen-gewinde		Abgesetzt Aussen-gewinde	
			IG	S	F	G	AG	BG						
10	SK11	RL+	10	6	6	6	17							
		RL+	10	6	6	6	19	6						
		RL+	10	6	6	6	21	6						
		RL+	10	6	6	6	23	6						
		RL+	10	6	6	6	25	6						
80x2	SK11	RL+	6	7	7	7	19							
		RL+	6	7	7	7	21	9						
		RL+	6	7	7	7	23	9						
		RL+	6	7	7	7	25	9						
		RL+	6	7	7	7	27	9						

* - Um die Tragfähigkeit der Achsen und Rohre zu bestimmen, benützen Sie bitte das Diagrammblatt auf Seite 3.

Andere Ausführungen auf Anfrage.

- - Ausführung auf Anfrage
- - im Standard-Programm

Bestellbeispiel

ST-018-50x1,5SV A15 BG12x10 EL=372

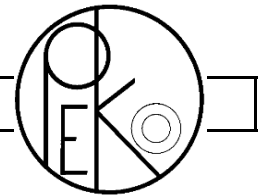

ST-021 / ST-021N

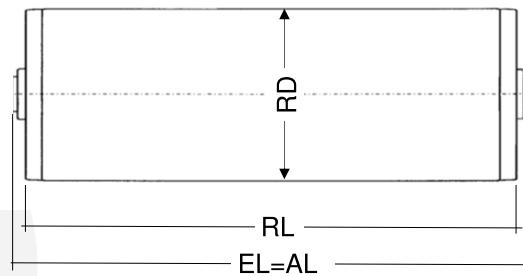
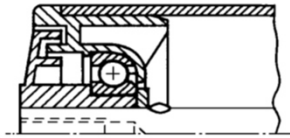

Tragrollenlager aus thermoplastischen Kunststoff mit Labyrinthabdichtung und Konuskugellager. Die Kugeln sind aus Stahl /ST-021) oder Niro W-Nr. 1.4301 (ST-021N) erhältlich.

Rohr-Ø	Achse-Ø	Rohrausführung								maximale Tragfähigkeit pro Rolle*												
		S	SV	SG	SP	N	PG	PB	ALU	021	021N											
50x1,5	10,SK11,12,14,15	●	●	○	●	●			●	160	50											10
50x2	10,SK11,12,14,15	●	●	○	●	●				160	50											10
50x2,8	10,SK11,12,14,15						●	●		160	50											10
60x1,5	10,SK11,12,14,15	●	●	○	●					160	50											10
60x2	10,SK11,12,14,15	●	●	○	●					160	50											10
60,3x1,65	10,SK11,12,14,15					●				160	50											10
63x3	10,SK11,12,14,15						●	●		160	50											10
63,5x2,9	10,SK11,12,14,15	●	●	○						160	50											10
80x2	10,SK11,12,14,15	●	●	○	●	●				160	50											10

Rohr-Ø	Achse-Ø	EL=	Innengewinde IG	Schlüssel-fläche S	Federachse F	Glatt G	Aussengewinde AG	Abgesetzt Aussengewinde BG
	10	RL+	7	6	6	6	17	7
	SK11	RL+			6	6		
	12	RL+	7	6	6	6	19	7
	14	RL+	7	6		6	21	7
	15	RL+	7	6		6		7

* - Um die Tragfähigkeit der Achsen und Rohre zu bestimmen, benutzen Sie bitte das Diagrammblatt auf Seite 3.

Andere Ausführungen auf Anfrage.

- - Ausführung auf Anfrage
- - im Standard-Programm

Bestellbeispiel

ST-021-63x3PG A12 AG12x15, EL=372

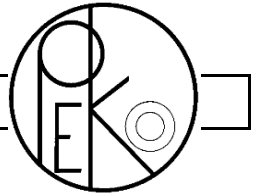

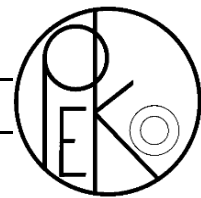

ST-024

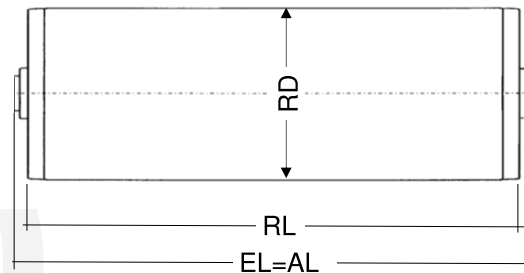
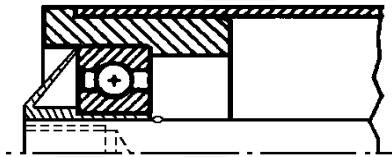

Tragrollenlager aus thermoplastischem Kunststoff mit Rillenkugellager 6202. Das Kugellager ist auch als ZZ (ST-024Z), als RS (ST-024RS) oder INOX (ST-024RSN) erhältlich.

Rohr-Ø	Achs-Ø	Rohrausführung								maximale Tragfähigkeit pro Rolle*								
		S	SV	SG	SP	N	PG	PB	ALU	024								
40x1,5	8,10,SK11,12,14,15	●	●	○	●	●				024								8

Rohr-Ø	Achs-Ø	EL=	Innengewinde IG	Schlüssel fläche S	Federachse F	Glatt G	Aussengewinde AG	Abgesetzt Aussengewinde BG
	8	RL+						
	10	RL+	11	11	11	11	23	11
	SK11	RL+						
	12	RL+	11	11	11	11	20	11
	14	RL+	11	11	11	11	24	11
	15	RL+	11	11	11	11		11

* - Um die Tragfähigkeit der Achsen und Rohre zu bestimmen, benützen Sie bitte das Diagrammblatt auf Seite 3.

Andere Ausführungen auf Anfrage.

- - Ausführung auf Anfrage
- - im Standard-Programm

Bestellbeispiel

ST-024-40x1,5 SV A10 F EL=372

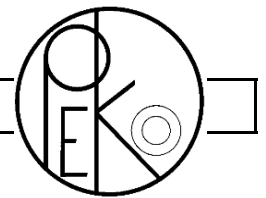

ST-025

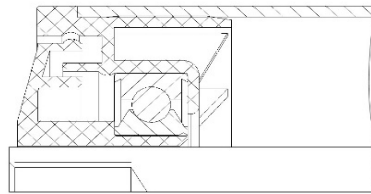

Tragrollenlager aus thermoplastischem Kunststoff mit Rillenkugellager 6002 (ST-025) und Labyrinthabdichtung. Das Kugellager ist auch als 2RS (ST-025RS), INOX (ST-025RSN) oder Delrin (ST-025D) erhältlich.

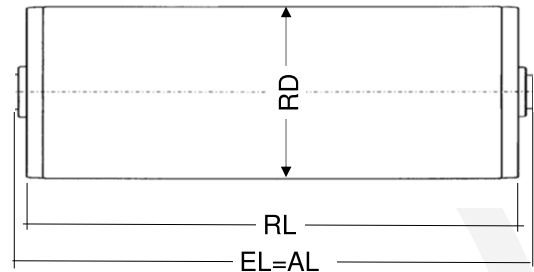

Rohr-Ø	Achse-Ø	Rohrausführung								maximale Tragfähigkeit pro Rolle*												
		S	SV	SG	SP	N	PG	PB	ALU	025	025D											
40x1,5	8,10,SK11,12,14	●	●	○	●	●				160												13
50x1,5	8,10,SK11,12,14,15	●	●	○	●	●			●	160	40											10
50x2	8,10,SK11,12,14,15	●	●	○	●	●				160	40											10
50x2,8	8,10,SK11,12,14,15						●	●		160	40											10
60x1,5	8,10,SK11,12,14,15	●	●	○	●					160	40											10
60x2	8,10,SK11,12,14,15	●	●	○	●					160	40											10
60,3x1,65	8,10,SK11,12,14,15					●				160	40											10
63x3	8,10,SK11,12,14,15						●	●		160	40											10
63,5x2,9	8,10,SK11,12,14,15	●	●	○						160	40											10
80x2	10,SK11,12,14,15	●	●	○	●	●				160	40											10
88,9x2,9	10,SK11,12,14,15	●	●	○	●	●				160	40											10

Rohr-Ø	Achse-Ø	EL=	Innengewinde IG	Schlüssel-fläche S	Federachse F	Glatt G	Aussengewinde AG	Abgesetzt Aussengewinde BG
40x1.5		RL+	6	6	5	5	**	6
60-63.5		RL+	6	6	6	6	***	6
	8	RL+	6	6	5	5	19	
	10	RL+	6	6	5	5	16	6
	SK11	RL+			5	5		
	12	RL+	6	6	5	5	18	6
	14	RL+	6	6		5	20	6
	15 Laby lose	RL+	6	6				6

* - Um die Tragfähigkeit der Achsen und Rohre zu bestimmen, benützen Sie bitte das Diagrammblatt auf Seite 3.

** **A10=16 / A12=17 / A14=20**

*** **A8=19 / A10=16 / A12=18 / A14=20**

Andere Ausführungen auf Anfrage.

○ - Ausführung auf Anfrage

● - im Standard-Programm

Bestellbeispiel

ST-025-50x1,5 ALU AN12 IG8x15, EL=372

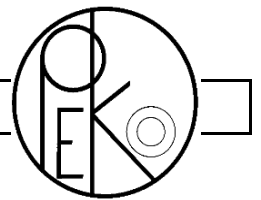

ST-028

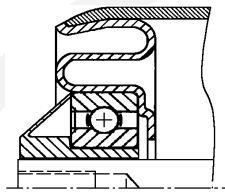

Tragrollenlager aus verzinktem Stahlblech mit Rillenkugellager 6202/6003 (ST-028). Das Kugellager ist auch als ZZ (ST-028Z) oder 2RS (ST-028RS) erhältlich.

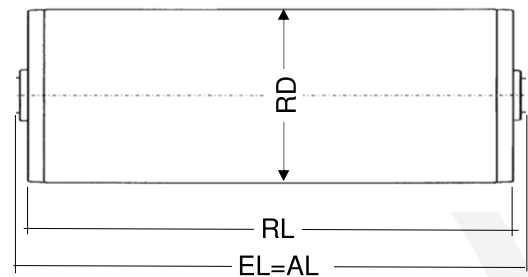

Rohr-Ø	Achse-Ø	Rohrausführung								maximale Tragfähigkeit pro Rolle*					
		S	SV	SG	SP	N	PG	PB	ALU	028					
50x2	10,SK11,12,14,15,17	●	●	○	●					240					2
60x2	10,SK11,12,14,15,17	●	●	○	●					240					3
63,5x2,9	10,SK11,12,14,15,17	●	●	○						240					3
70x2	10,SK11,12,14,15,17	●	●	○						240					3

Rohr-Ø	Achse-Ø	EL=	Innengewinde		Schlüssel fläche		Federachse		Glatt		Aussengewinde		Abgesetzt Aussengewinde	
			IG	S	F	G	AG	BG						
10,SK11	10	RL+	16	15	15	15	25	16						
	12	RL+	16	15	15	15	27	16						
	14	RL+	16	15	15	15	29	16						
	15	RL+	16	15	15	15		16						
	15	RL+	16	15	15	15		16						
	17	RL+	16	15	15	15		16						

* - Um die Tragfähigkeit der Achsen und Rohre zu bestimmen, benutzen Sie bitte das Diagrammblatt auf Seite 3.

Andere Ausführungen auf Anfrage.

- - Ausführung auf Anfrage
- - im Standard-Programm

Bestellbeispiel

ST-028-70x2 SV A14 S10x10 EL=372

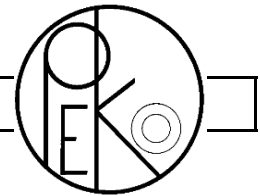



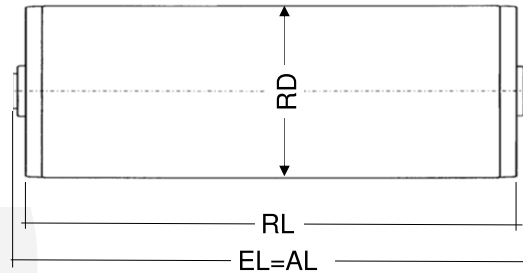
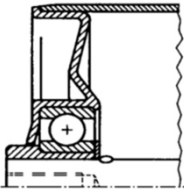

ST-029

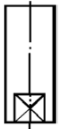

Tragrollenlager aus verzinktem Stahlblech mit Rillenkugellager 6202/6003 (ST-029). Das Kugellager ist auch als ZZ (ST-029Z) oder 2RS (ST-029RS) erhältlich.

Rohr-Ø	Achse-Ø	Rohrausführung								Ø	maximale Tragfähigkeit pro Rolle*						
		S	SV	SG	SP	N	PG	PB	ALU								
50x1,5	10,SK11,12,14,15,17	●	●	○	●	●				240							3
50x2	10,SK11,12,14,15,17	●	●	○	●	●				240							3
60x1.5	10,SK11,12,14,15,17	●	●	○	●					240							4
60.3x1.65	10,SK11,12,14,15,17					●				240							4
60x2	10,SK11,12,14,15,17	●	●	○	●					240							4
60x3	10,SK11,12,14,15,17	●	●	○	●					240							4
63.5x2.9	10,SK11,12,14,15	●	●	○	●					240							4
70x2	10,SK11,12,14,15,17	●	●	○						240							4
80x2	10,SK11,12,14,15,17	●	●	○	●					240							3
80x3	10,SK11,12,14,15,17	●	●	○	●					240							3

Rohr-Ø	Achse-Ø	EL=						
			IG	S	F	G	AG	BG
	10	RL+	11	10	10	10	20	10
	SK11	RL+			10	10		
	12	RL+	11	10	10	10	22	10
	14	RL+	11	10		10	22	10
	15	RL+	11	10		0		10
	17	RL+	11	10		0		10
80	12,14	RL+	9	9	7	7		9

* - Um die Tragfähigkeit der Achsen und Rohre zu bestimmen, benützen Sie bitte das Diagrammblatt auf Seite 3.

Andere Ausführungen auf Anfrage.

- - Ausführung auf Anfrage
- - im Standard-Programm

Bestellbeispiel ST-029-60x2 SV A15 S12x15, EL=372

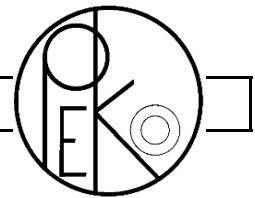

ST-031

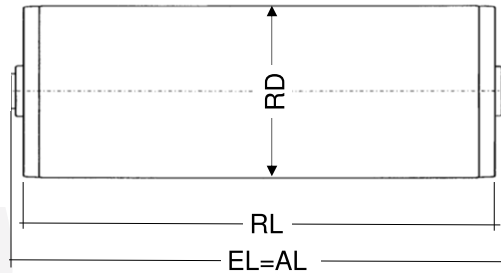
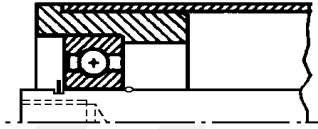

Traggrollenlager aus thermoplastischem Kunststoff mit Rillenkugellager 6004 ZZ (ST-031). Das Kugellager ist für Nassbetrieb auch als RS (ST-031RS) oder INOX (ST-031RSN) erhältlich.

Rohr-Ø	Achse-Ø	Rohrausführung								maximale Tragfähigkeit pro Rolle*													
		S	SV	SG	SP	N	PG	PB	ALU	031													
50x1,5	20	●	●	○	●	●				360													10
50x2	20	●	●	○	●	●				360													10
60x1,5	20	●	●	○	●	●				360													10
60x2	20	●	●	○	●	●				360													10

Rohr-Ø	Achse-Ø	EL=	Innen-gewinde IG	Schlüssel-fläche S	Feder-achse F	Glatt G	Aussen-gewinde AG	Abgesetzt Aussen-gewinde BG
	20	RL+	10	10			26	10

* - Um die Tragfähigkeit der Achsen und Rohre zu bestimmen, benutzen Sie bitte das Diagrammblatt auf Seite 3.

Andere Ausführungen auf Anfrage.

○ - Ausführung auf Anfrage
● - im Standard-Programm

Bestellbeispiel

ST-031-50x2 S A20 S14x13, EL=372

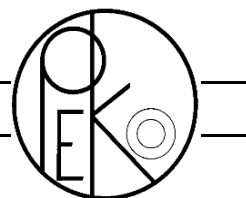

ST-033

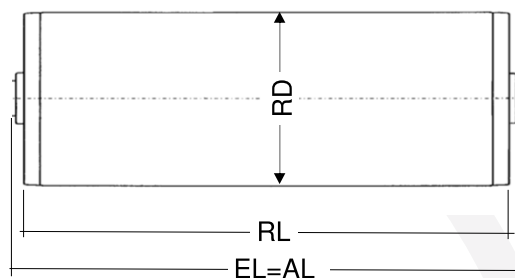
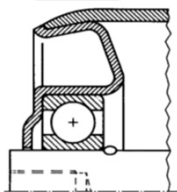

Tragrollenlager aus blankem oder verzinktem Stahlblech mit Rillenkugellager 6204/6004 bei Achse 20 oder 6205/6005 bei Achse 25. Das Kugellager ist auch als ZZ (ST-033Z) oder 2RS (ST-033RS) erhältlich.

Rohr-Ø	Achse-Ø	Rohrausführung								maximale Tragfähigkeit pro Rolle*					
		S	SV	SG	SP	N	PG	PB	ALU	033					
63,5x2,9	17	●	●	○						360					4
63,5x2,9	20	●	●	○						400					4
80x2	17,20,25	●	●	○	●	●				500					5
80x3	17,20,25	●	●	○	●					500					5
88,9x2,9	17,20,25	●	●	○	●	●				500					5
108x3,6	17,20,25	●	●	○						500					6

Rohr-Ø	Achse-Ø	EL=							
			IG	S	F	G	AG	BG	
	17	RL+	10	10				10	
	20	RL+	10	10			26	10	
	25	RL+	10	10				10	

* - Um die Tragfähigkeit der Achsen und Rohre zu bestimmen, benutzen Sie bitte das Diagrammblatt auf Seite 3.

Andere Ausführungen auf Anfrage.

○ - Ausführung auf Anfrage
● - im Standard-Programm

Bestellbeispiel

ST-033-88,9 x2,9 SV A20 IG12x18, EL=372

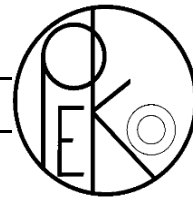

ST-034

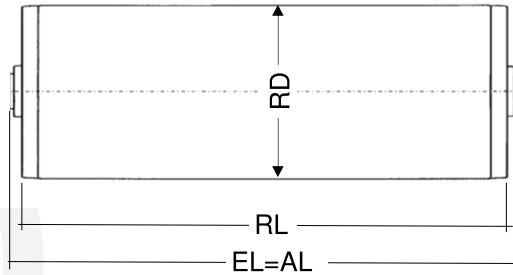
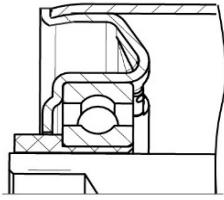

Tragrollenlager aus blankem oder verzinktem Stahlblech mit Rillenkugellager 6004/6204 bei Achse 20 oder 6205 bei Achse 25. Das Kugellager ist auch als ZZ (ST-034Z) oder 2RS (ST-034RS) erhältlich.

Rohr-Ø	Achse-Ø	Rohrausführung								maximale Tragfähigkeit pro Rolle*					
		S	SV	SG	SP	N	PG	PB	ALU	034					
63,5x2,9	20	●	●	○						400					4
80x2	SK14,17,20	●	●	○	●	●				500					5
80x3	SK14,17,20	●	●	○	●					500					5
88,9x2,9	SK14,17,20,25	●	●	○	●	●				500					5
108x3,6	SK14,17,20,25	●	●	○						500					6

Rohr-Ø	Achse-Ø	EL=	IG	S	F	G	AG	BG
	SK14	RL+			10	10		
	17	RL+	11	11				11
	20	RL+	11	11			32	11
	25	RL+	11	11				11

* - Um die Tragfähigkeit der Achsen und Rohre zu bestimmen, benutzen Sie bitte das Diagrammblatt auf Seite 3.

Andere Ausführungen auf Anfrage.

○ - Ausführung auf Anfrage
● - im Standard-Programm

Bestellbeispiel

ST-034-88,9 x2,9 SV A20 IG12x18, EL=372

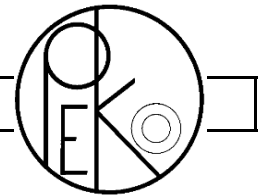

ST-037

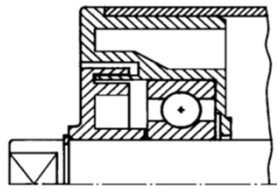

Tragrollenlager aus thermoplastischem Kunststoff mit Rillenkugellager 6204 (ST-037). Das Kugellager ist auch als ZZ (ST-037Z) oder 2RS (ST-037RS) erhältlich.

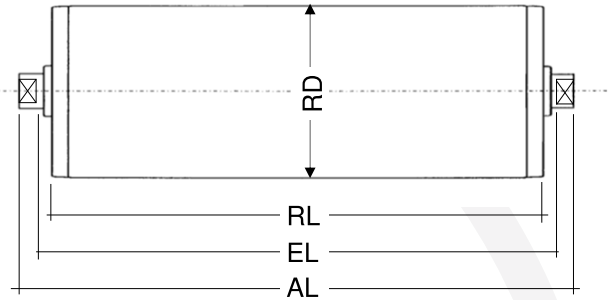

Rohr-Ø	Achs-Ø	Rohrausführung								maximale Tragfähigkeit pro Rolle*												
		S	SV	SG	SP	N	PG	PB	ALU	037												
60x2	17,20	●	●	○	●					360												10
63,5x2,9	17,20	●	●	○						360												10
80x2	17,20	●	●	○	●	●				360												10
88,8x2,9	17,20	●	●	○		●				360												10

Rohr-Ø	Achs-Ø	EL=	Innen- gewinde IG	Schlüssel- fläche S	Feder- achse F	Glatt G	Aussen- gewinde AG	Abgesetzt Aussen- gewinde BG
	17	RL+	12	11				12
	20	RL+	7	6			27	7

* - Um die Tragfähigkeit der Achsen und Rohre zu bestimmen, benutzen Sie bitte das Diagrammblatt auf Seite 3.

Andere Ausführungen auf Anfrage.

- - Ausführung auf Anfrage
- - im Standard-Programm

Bestellbeispiel ST-037-88,9 x2,9 SV A20 S 15x13 EL=372

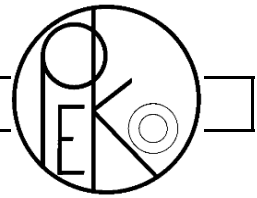

ST-040

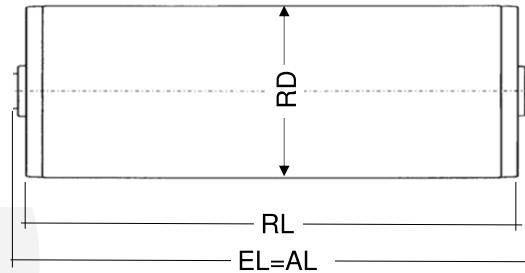
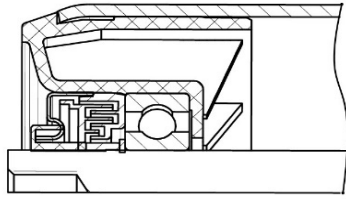

Tragrollenlager aus thermoplastischem Kunststoff mit Rillenkugellager 6204ZZ (ST-040Z) und Labyrinthabdichtung. Das Kugellager ist auch als RS (ST-040RS) oder INOX (ST-040RSN) erhältlich.

Rohr-Ø	Achse-Ø	Rohrausführung							maximale Tragfähigkeit pro Rolle*							
		S	SV	SG	SP	N	PG	PB	ALU	Ø40						
88,9x2,9	20	●	●	○	●	●				300						16
108x3,6	20	●	●	○						300						16

Rohr-Ø	Achse-Ø	EL=	Innengewinde IG	Schlüssel-fläche S	Federachse F	Glatt G	Ausengewinde AG	Abgesetzt Ausengewinde BG
20	20	RL+	10	10			26	10

* - Um die Tragfähigkeit der Achsen und Rohre zu bestimmen, benützen Sie bitte das Diagrammblatt auf Seite 3.

Andere Ausführungen auf Anfrage.

- - Ausführung auf Anfrage
- - im Standard-Programm

Bestellbeispiel

ST-040-88,9 x2,9 SV A20 IG12x18, EL=372

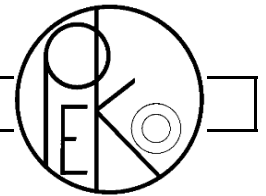

ST-041

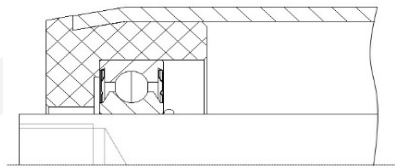

Tragrollenlager aus thermoplastischem Kunststoff mit Rillenkugellager 6004/6005 (ST-041). Das Kugellager ist auch als 2RS (ST-041RS), INOX (ST-041RSN) erhältlich.

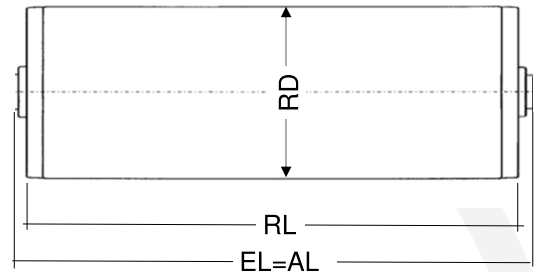

Rohr-Ø	Achse-Ø	Rohrausführung								maximale Tragfähigkeit pro Rolle*														
		S	SV	SG	SP	N	PG	PB	ALU	041														
63.5x2.9	15,17,20,25	●	●	○	●	●					180													10

Rohr-Ø	Achse-Ø	EL=	Innen- gewinde	Schlüssel- fläche	Feder- achse	Glatt	Aussen- gewinde	Abgesetzt Aussen- gewinde
			IG	S	F	G	AG	BG
	15	RL+	10	10				10
	17	RL+	10	10				10
	20	RL+	10	10			26	10
	25	RL+	10	10				10

* - Um die Tragfähigkeit der Achsen und Rohre zu bestimmen, benützen Sie bitte das Diagrammblatt auf Seite 3.

Andere Ausführungen auf Anfrage.

- - Ausführung auf Anfrage
- - im Standard-Programm

Bestellbeispiel ST-041-63.5x2.9 SV A20 IG10x15, EL=385

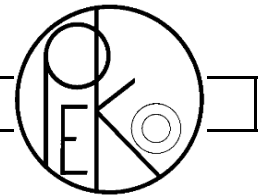

ST-044

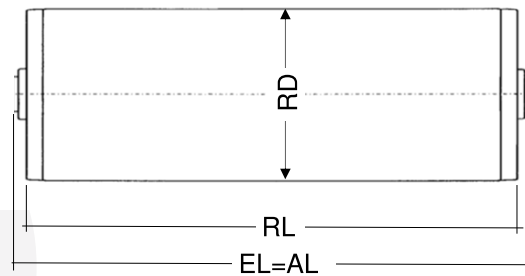
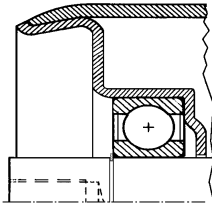

Tragrollenlager aus blankem oder verzinktem Stahlblech mit Rillenkugellager 6204 ZZ bei Achse 20 oder 6005 ZZ bei Achse 25. Bei Rohrdurchmesser 40 mit Kugellager 6202 ZZ resp. 6003 ZZ. Das Kugellager ist auch als 2RS (ST-044RS) erhältlich.

Rohr-Ø	Achse-Ø	Rohrausführung								maximale Tragfähigkeit pro Rolle*											
		S	SV	SG	SP	N	PG	PB	ALU	044											
40x1.5	8,10,SK11,12,14,15,17	●	●	○	●					120											3
63,5x2,9	17	●	●	○						360											5
63,5x2,9	20	●	●	○						500											5
80x2	17,20,25	●	●	○	●	●				560											5
80x3	17,20,25	●	●	○	●	●				560											5
88,9x2,9	20,25	●	●	○	●	●				560											5
108x3,6	20,25	●	●	○						560											6

Rohr-Ø	Achse-Ø	EL=	Innengewinde		Schlüssel-fläche		Feder-achse		Glatt		Aussen-gewinde		Abgesetzt Aussen-gewinde	
			IG	S	F	G	AG	BG						
40x1.5	8	RL+	11	11	11									
	10	RL+	11	11	11									
	SK11	RL+	11	11	11									
	12	RL+	11	11	11									
	14	RL+	11	11	11									
	15	RL+	11	11	11									
	17	RL+	10	10										
	20	RL+	10	10						26		10		
	25	RL+	10	10								10		

* - Um die Tragfähigkeit der Achsen und Rohre zu bestimmen, benützen Sie bitte das Diagrammblatt auf Seite 3.

Andere Ausführungen auf Anfrage.

- - Ausführung auf Anfrage
- - im Standard-Programm

Bestellbeispiel

ST-044-88,9 x2,9 SV A20 IG12x18, EL=372

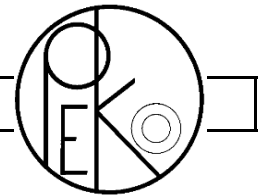

ST-045

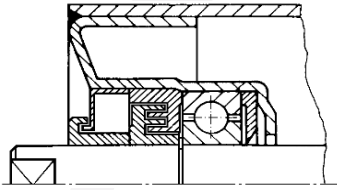

Tragrollenlager aus blankem Stahlblech in Rohr geschweisst mit Rillenkugellager 6204 bei Achse 20 oder 6305 bei Achse 25. Das Kugellager ist auch als 2RS (ST-045RS) erhältlich.

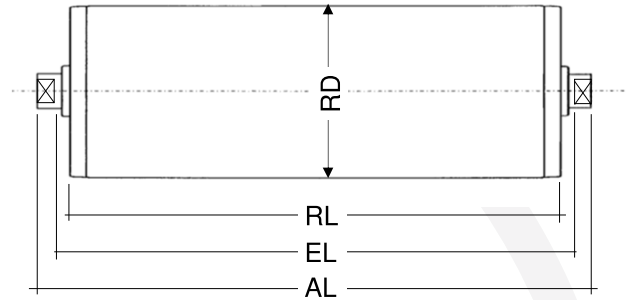

Rohr-Ø	Achse-Ø	Rohrausführung								maximale Tragfähigkeit pro Rolle*												
		S	SV	SG	SP	N	PG	PB	ALU	045												
63,5x2,9	20	●	●	○						560												10
80x2	20	●	●	○	●					560												10
80x3	20	●	●	○	●					560												10
88,9x2,9	20,25	●	●	○	●					560												10
108x3,6	20,25	●	●	○						560												10
133x4	20,25	●	●	○						560												10

	Rohr-Ø	Achs-Ø	EL=	Innen- gewinde IG	Schlüssel- fläche S	Feder- achse F	Glatt G	Aussen- gewinde AG	Abgesetzt Aussen- gewinde BG
	63,5x2,9	20	RL+	10	10			30	10
		20	RL+	10	6			26	6
		25	RL+	10	6				6

* - Um die Tragfähigkeit der Achsen und Rohre zu bestimmen, benutzen Sie bitte das Diagrammblatt auf Seite 3.

Andere Ausführungen auf Anfrage.

- - Ausführung auf Anfrage
- - im Standard-Programm

Bestellbeispiel

ST-045-133x4 SV A20 S14x13 EL=1400

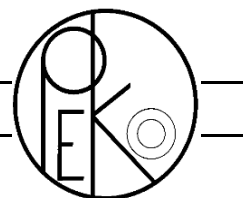

ST-046

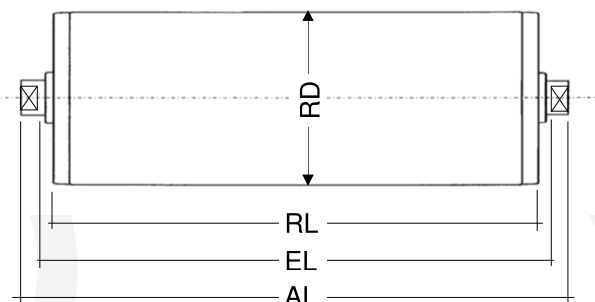
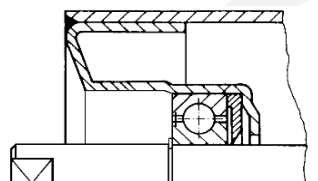

Tragrollenlager aus blankem Stahlblech in Rohr geschweisst mit Rillenkugellager 6204 ZZ bei Achse 20 oder 6305 bei Achse 25. Das Kugellager ist auch als 2RS (ST-046RS) erhältlich.
Ab Achse 25 auch als NIRO Lager erhältlich. (ST-046N)

Rohr-Ø	Achse-Ø	Rohrausführung								maximale Tragfähigkeit pro Rolle*							
		S	SV	SG	SP	N	PG	PB	ALU	046							
63,5x2,9	20	●	●	○						560						10	
80x2	20	●	●	○	●					560						10	
80x3	20	●	●	○	●					560						10	
88,9x2,9	20,25	●	●	○	●					560						10	
108x3,6	20,25	●	●	○						560						10	
133x4	20,25	●	●	○						560						10	

Rohr-Ø	Achse-Ø	EL=	IG	S	F	G	AG	BG
	20	RL+	6	6			24	6
	25	RL+	6	6				6

* - Um die Tragfähigkeit der Achsen und Rohre zu bestimmen, benützen Sie bitte das Diagrammblatt auf Seite 3.

Andere Ausführungen auf Anfrage.

- - Ausführung auf Anfrage
- - im Standard-Programm

Bestellbeispiel

ST-046-133x4 SV A20 S14x13 EL=2200

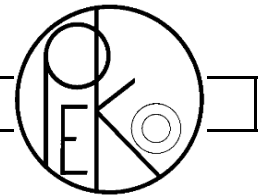

ST-047

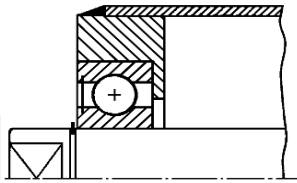

Tragrollenlager aus Stahl/Niro gedreht in Rohr geschweisst mit Rillenkugellager 6204/6004 ZZ bei Achse 20 oder 6205/6005 ZZ bei Achse 25. Das Kugellager ist auch als 2RS (ST-047RS) oder als 2RS-INOX (ST-047RSN) erhältlich.

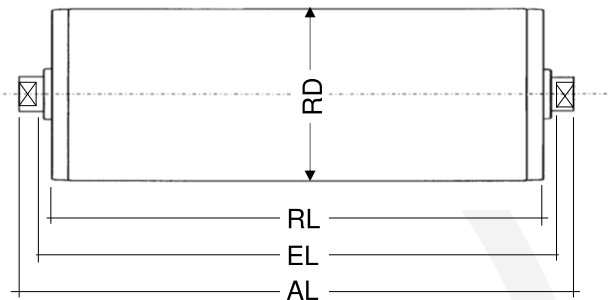

Rohr-Ø	Achse-Ø	Rohrausführung								maximale Tragfähigkeit pro Rolle*												
		S	SV	SG	SP	N	PG	PB	ALU	047												
63,5x2,9	20,25	●	●	○						560												10
80x2	20,25	●	●	○	●	●				560												10
80x3	20,25	●	●	○	●					560												10
88,9x2,9	20,25	●	●	○	●	●				560												10
108x3,6	20,25	●	●	○						560												10
133x4	20,25	●	●	○						560												10

Rohr-Ø	Achs-Ø	EL=	Innengewinde IG	Schlüssel-fläche S	Federachse F	Glatt G	Aussengewinde AG	Abgesetzt Aussengewinde BG
	20	RL+	10	10			26	10
	25	RL+	10	10				10

* - Um die Tragfähigkeit der Achsen und Rohre zu bestimmen, benützen Sie bitte das Diagrammblatt auf Seite 3.

Andere Ausführungen auf Anfrage.

- - Ausführung auf Anfrage
- - im Standard-Programm

Bestellbeispiel	ST-047-133x4 SV A20 S14x13 EL=2200
-----------------	------------------------------------

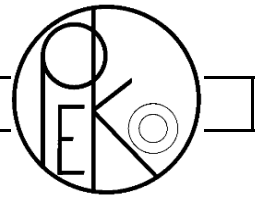

ST-049

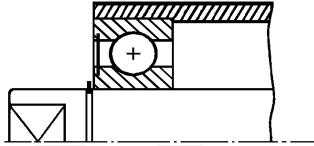

Lagersitz direkt in Rohr gedreht mit Rillenkugellager 6202/6003 ZZ oder 6204/6303 ZZ und Wellensicherung.

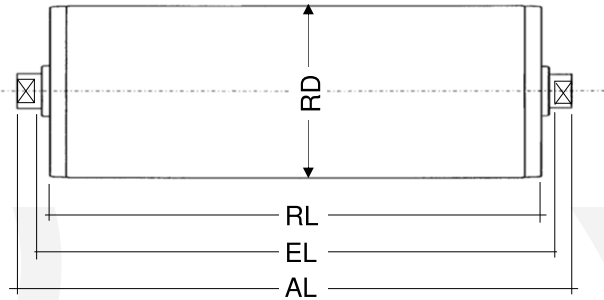

Rohr-Ø	Achse-Ø	Rohrausführung								maximale Tragfähigkeit pro Rolle*											
		S	SV	SG	SP	N	PG	PB	ALU	Ø											
40x3	15,17	●	●	○	●					360											0
50x2	17,20	●	●	○	●					360											0
50x3	17,20	●	●	○	●					360											0

Rohr-Ø	Achse-Ø	EL=	Innen- gewinde	Schlüssel- fläche	Feder- achse	Glatt	Aussen- gewinde	Abgesetzt Aussen- gewinde
			IG	S	F	G	AG	BG
	15	RL+	10	10				10
	17	RL+	10	10				10
	20	RL+	10	10			26	10

* - Um die Tragfähigkeit der Achsen und Rohre zu bestimmen, benutzen Sie bitte das Diagrammblatt auf Seite 3.

Andere Ausführungen auf Anfrage.

- - Ausführung auf Anfrage
- - im Standard-Programm

Bestellbeispiel: ST-049-50x2 SV A20 S14x13 EL=1100

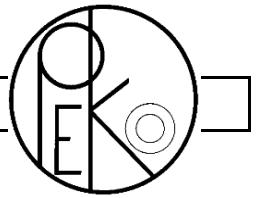

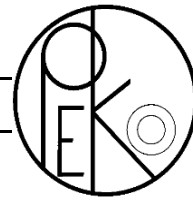

ST-025 / ST-045

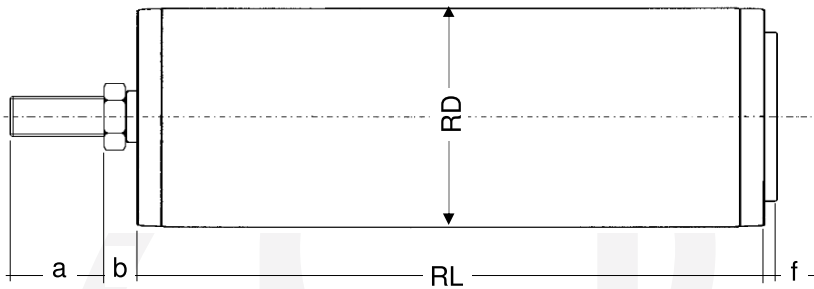

	025	045
a =	25mm	30mm
b =	10mm	15mm
f =	3mm	0mm
RL min =	60mm	92mm
RL max =	150mm	150mm

Die Deckel zur Stummelrolle sind eingepresst und beim Typ 045 auch verschweisst erhältlich.
Bei Stummelrollen wird das Mass EL immer mit 0 angegeben.
Informationen zur Lagerung entnehmen Sie bitte der entsprechenden Schwerkrafttragrolle.

Rohr-Ø	Achse-Ø	Rohrausführung								maximale Tragfähigkeit pro Rolle*										
		S	SV	SG	SP	N	PG	PB	ALU	025	045									
50x1,5	14	●	●	○	●	●			●	25										10
50x2	14	●	●	○	●	●				25										10
50x2,8	14						●	●		15										10
60x1,5	14	●	●	○	●					25										10
60x2	14	●	●	○	●					25										10
60,3x1,65	14					●				25										10
63x3	14						●	●		15										10
63,5x2,9	14,20	●	●	○						25	100									10
80x2	14,20	●	●	○	●	●				25	100									10
80x3	20	●	●	○	●						100									10
88,9x2,9	14,20	●	●	○	●	●				25	100									10
108x3,6	20	●	●	○							100									10
133x4	20	●	●	○							100									10

Rohr-Ø	Achse-Ø	AL=	Innengewinde IG	Schlüssel-fläche S	Federachse F	Glatt G	Aussengewinde AG	Abgesetzt Aussengewinde BG
025	14	RL + a + b -						
045	20	RL + a + b -					1	8

* - Um die Tragfähigkeit der Achsen und Rohre zu bestimmen, benutzen Sie bitte das Diagrammblatt auf Seite 3.

Andere Ausführungen auf Anfrage.

- - Ausführung auf Anfrage
- - im Standard-Programm

Bestellbeispiel: ST-045-88,9x2,9 SV A20 AG20x30 RL=80
Stummelrolle

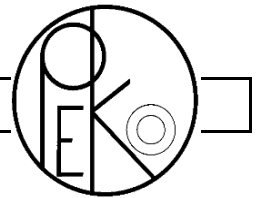

Antriebs- und Umlenktrommeln sind in verschiedenen Ausführungen, wie Stahl, Niro-Stahl, Polyurethan oder glasfaserverstärktes Polyester erhältlich. Die Trommeln können zylindrisch, konisch angeschrägt oder ballig geliefert werden.

Antriebs-Rolle Typ 055

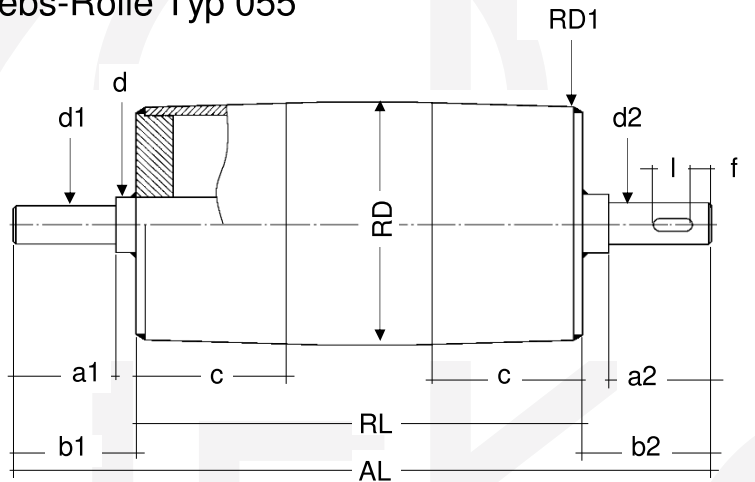

RD max = 400mm
 RL max = 2500mm
 AL max = 3000mm

Umlenk-Rolle Typ 047

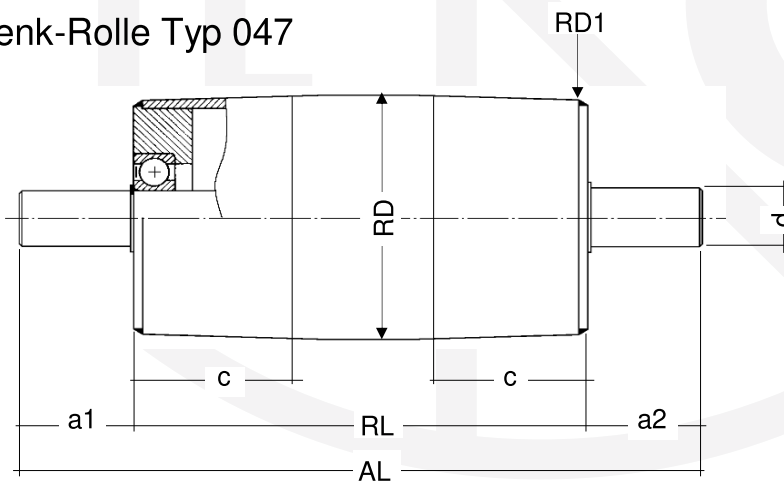

RD max = 400mm
 RL max = 2500mm
 AL max = 3000mm

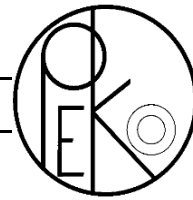

Tragrolle mit Innengewinde (IG)

ATS

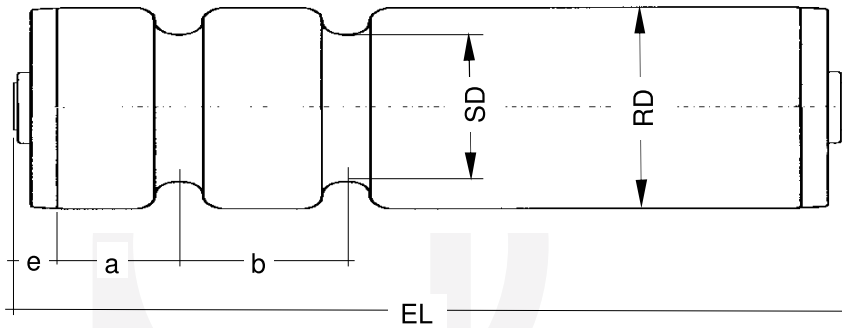

Tragrolle mit glatter Achse (G) oder Federachse (F)

ATS

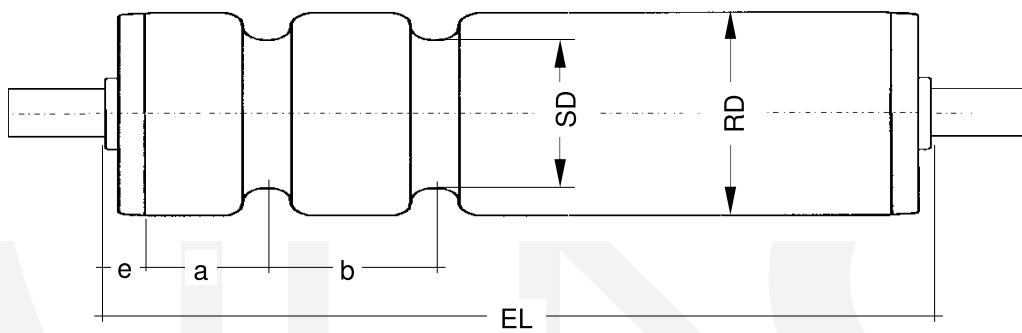

Tragrolle mit Schlüsselweite (S)

ATS

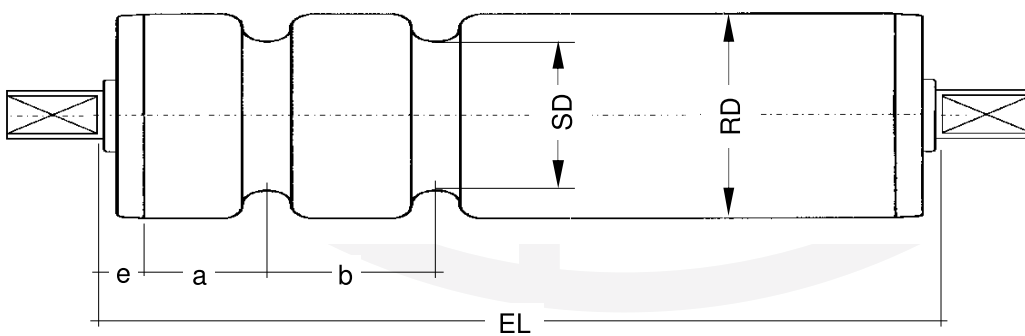

Tragrolle mit Aussengewinde (AG)

ATS

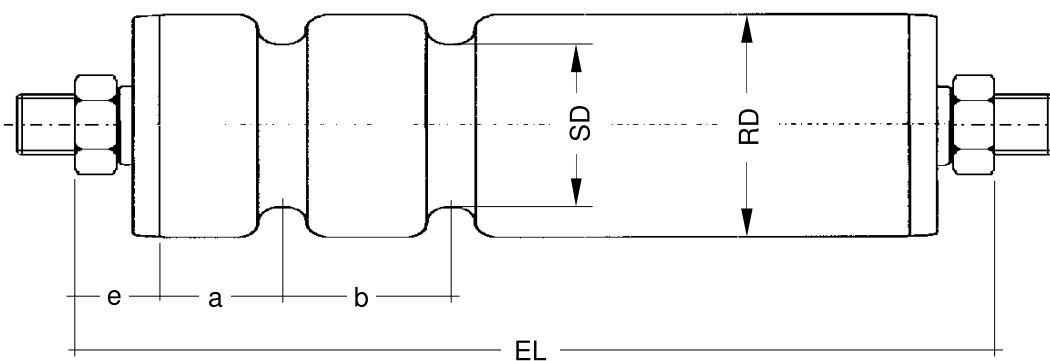

Angetriebene Tragrolle mit Sicke

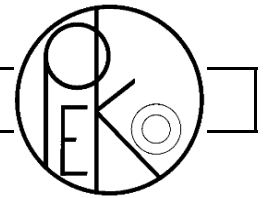

Rohr-Ø	Achse-Ø	Rohrausführung								Riemens-Ø	Minimum				mögliche Lagerung
		S	SV	SG	SP	N	PG	PB	ALU		a	b	a+b	SD	
30x1	8	●	●	○	●					4	30	30	60	22	005
40x1,5	8,10,SK11,12,14,15	●	●	○	●					4	30	30	90	32	024, 013
50x1,5	10,SK11,12,14,15	●	●	○	●					5	30	30	120	40	025, 013
50x1,5	10,SK11,12,14,15	●	●	○	●					6	30	30	120	38	025, 013
50x2,8	10,SK11,12,14,15						●	●		5	30	30	97	40	025
60x1,5	10,SK11,12,14,15	●	●	○	●					6	35	30	120	48	025, 013
60x2	10,SK11,12,14,15,20	●	●	○	●					6	35	30	120	48	025, 013
63x3	10,SK11,12,14,15						●	●		5	35	35	120	53	025
80x2	10,SK11,12,14,15,20	●	●	○	●					8	35	30	100	64	025, 037

Lagerung	Rohr-Ø	Achs-Ø		Innengewinde IG	Schlüssel fläche S	Federachse F	Glatt G	Aussengewinde AG	Abgesetzt Aussengewinde BG
005		8	e =					10	
013		8	e =			4	4	11	
		10	e =	6	4	4	4	9.5	
		SK11	e =			4	4		
		12	e =	6	4	4	4	10.5	
024		8	e =			10.5	10.5	16.5	
		10	e =	10.5	10.5	10.5	10.5	15	
		SK11	e =			10.5	10.5		
		12	e =	10.5	10.5	10.5	10.5	16	
		14	e =	10.5	10.5		10.5	17	
025		15	e =	10.5	10.5		10.5		
		10	e =	8.5	8	8	8	13.5	
		SK11	e =			8	8		
		12	e =	8.5	8	8	8	14	
037		14	e =	8.5	8		8	15.5	
		15	e =	8.5	8		8		
		20	e =	8.5	8			18.5	

Rundriemenrad aus Delrin

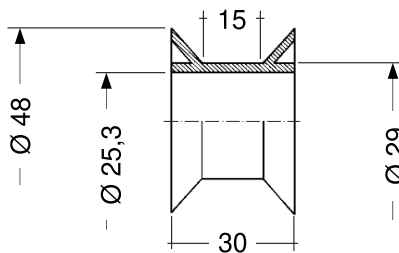

Andere Ausführungen auf Anfrage.

- - Ausführung auf Anfrage
- - im Standard-Programm

Bestellbeispiel

ATS/025-50x2,8PG A12 S8x6 EL=372
- einseitig 2 Sicken a=67, b=30, SD=40

Angetriebene Tragrolle mit Zahnriemenrad

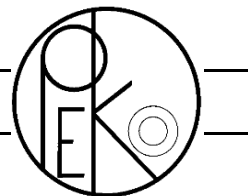

AT1ZR PC8z20,K,Stau / AT1ZR PC8z20,K,Fest

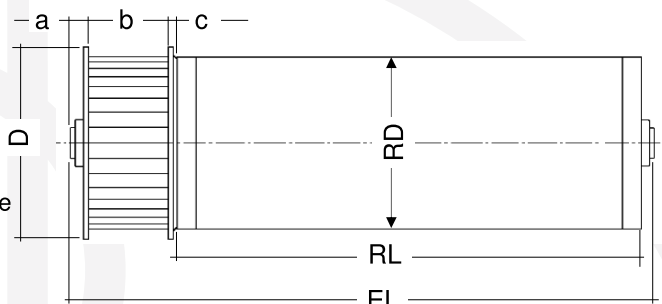
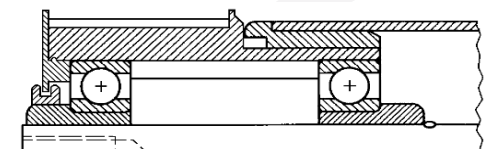

Zahnriemenrad 8 M z20 für 2 Zahnriemen mit 12mm Breite aus thermoplastischem Kunststoff als Stauantrieb (Stau) oder als Festantrieb (Fest) mit Pressitz. Rillenkugellager 6202 auch als ZZ (AT1R PC8z20 Z,K), als 2RS (AT1R PC8z20 RS,K) oder als INOX (AT1R PC8z20 RSN,K) erhältlich.

a = 10mm, b = 25,4mm, c = 4mm, D = 55mm

Informationen zu Stauantrieb siehe Seite 4.

Rohr-Ø	Achse-Ø	Rohrausführung								maximale Tragfähigkeit pro Rolle*						
		S	SV	SG	SP	N	PG	PB	ALU	011	013	017	021	021N	025	028
50x1,5	12,14	●	●	○	●	●			●	40	40	40	40	40	40	
50x2	12,14	●	●	○	●	●					40	40	40	40	40	40
50x2,8	12,14						●	●		40			40	40	40	
60x1,5	12,14	●	●	○	●					40	40	40	40	40	40	
60x2	12,14	●	●	○	●	●					40	40	40	40	40	40
60,3x1,65	12,14					●				40			40	40	40	
63x3	12,14						●	●		40			40	40	40	
63,5x2,9	12,14	●	●	○									40	40	40	40
80x2	12,14	●	●	○	●	●					40	40	40	40	40	

Gegenlager	Stau / Fest		Rohr-Ø	Achse-Ø	EL=							
	Stau	Fest				IG	S	F	G	AG	BG	
011	●	●		12	RL+	44						9
013	●	●		12	RL+	43						6
017	●	●		12,14	RL+	45						7
021/021N	●	●		12,14	RL+	43						10
025	●	●		12,14	RL+	43						10
028	●	●		12,14	RL+	48						7

* - Um die Tragfähigkeit der Achsen und Rohre zu bestimmen, benutzen Sie bitte das Diagrammblatt auf Seite 3. Beim Einsatz von 8 M - Zahnriemenrädern ist eine Achsabstandtoleranz von +0/-0,3mm einzuhalten.

Andere Ausführungen auf Anfrage.

- - Ausführung auf Anfrage
- - im Standard-Programm

Bestellbeispiel AT1ZR PC8z20,K,Fest
025-50x1,5 SV A12 IG8x15, EL=432

Angetriebene Tragrolle mit Zahnriemenrad Poly-Chain

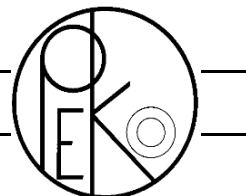

AT2ZR PC8z20, verschweisst

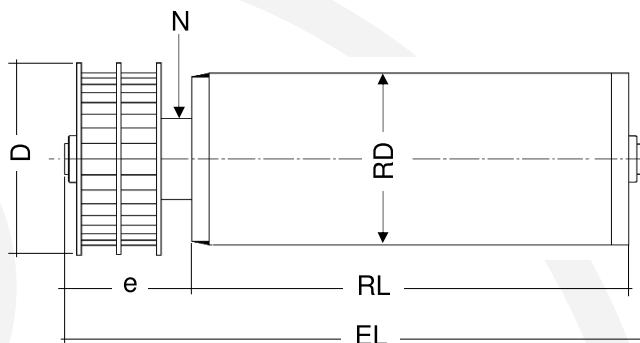
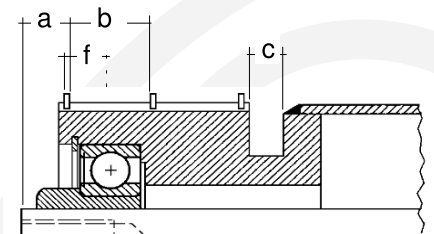

Stahl-/Niro - Zahnriemenrad 8 M z20 für 2 Zahnriemen mit 12mm Breite in Rohr geschweisst. Rillenkugellager 6202 ZZ (AT2R PC8z20) oder als 2RS (AT2R PC8z20 RS) erhältlich.

a = 10mm, b = 12,5mm, c = 10mm, f = 1,2mm
D = 56mm, N = 35, e = 49,4

Rohr-Ø	Achse-Ø	Rohrausführung							maximale Tragfähigkeit pro Rolle*							
		S	SV	SG	SP	N	PG	PB	ALU	011	013	017	021	021N	025	028
50x1,5	12,14	●	●	○	●	●				100	100	100	100	60	100	
50x2	12,14	●	●	○	●	●					100	100	100	60	100	100
60x1,5	12,14	●	●	○	●					100	100	100	100	60	100	
60x2	12,14	●	●	○	●						100	100	100	60	100	100
60,3x1,65	12,14					●				100	100	100	100	60	100	
63,5x2,9	12,14	●	●	○									100	60	100	100
80x2	12,14	●	●	○	●	●					100	100	100	60	100	

Gegenlager	Rohr-Ø	Achse-Ø	EL=	Ausführung						
				IG	S	F	G	AG	BG	
				Innen-gewinde	Schlüssel-fläche	Feder-achse	Glatt	Aussen-gewinde	Abgesetzt Aussen-gewinde	
011		12	RL+	54						9
013		12	RL+	53						6
017		12,14	RL+	55						7
021/021N		12,14	RL+	53						10
025		12,14	RL+	53						10
028		12,14	RL+	58						7

* - Um die Tragfähigkeit der Achsen und Röhre zu bestimmen, benutzen Sie bitte das Diagrammblatt auf Seite 3. Beim Einsatz von 8 M - Zahnriemenrädern ist eine Achsabstandtoleranz von +0/-0,3mm einzuhalten.

Andere Ausführungen auf Anfrage.

- - Ausführung auf Anfrage
- - im Standard-Programm

Bestellbeispiel

AT2ZR PC8z20, verschweisst
025-50x1,5 SV A12 IG8x15, EL=432

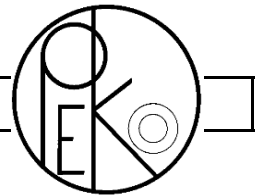

M2R PC8z20,S / M2R PC8z20,N / M2R PC8z20,ALU

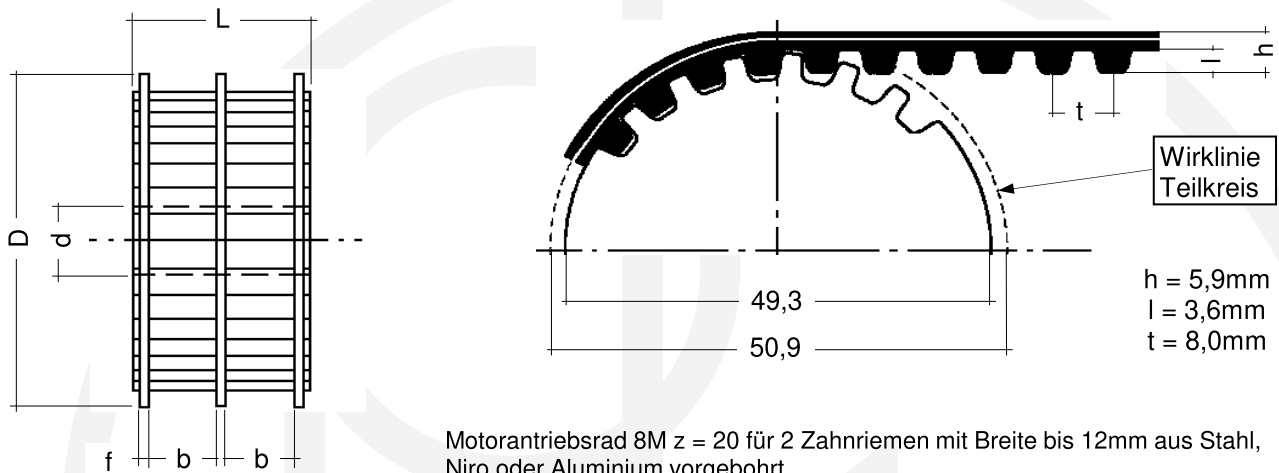

b = 12,5mm, f = 1,2mm
L = 32,5mm, d = 10mm
D = 56mm

Motorantriebsrad 8M z = 20 für 2 Zahnriemen mit Breite bis 12mm aus Stahl, Niro oder Aluminium vorgebohrt.
Das Antriebsrad am Motor, sowie der jeweils erste Antriebskopf der vom Motorantriebsrad angetriebenen Rolle dürfen nicht aus Kunststoff sein.

Zahnriemen

Bestellbezeichnung	Teilung	Achsabstand bei z20 *	Zähnezahl	Wirklänge	Breite
ZRPCC-8M,288,b=11,2	8 mm	64 mm	36	288 mm	11,2 mm
ZRPCC-8M,352,b=11,2	8 mm	96 mm	44	352 mm	11,2 mm
ZRPCC-8M,416,b=11,2	8 mm	128 mm	52	416 mm	11,2 mm
ZRPCC-8M,456,b=11,2	8 mm	148 mm	57	456 mm	11,2 mm
ZRPCC-8M,480,b=11,2	8 mm	160 mm	60	480 mm	11,2 mm
ZRPCC-8M,544,b=11,2	8 mm	192 mm	68	544 mm	11,2 mm
ZRPCC-8M,608,b=11,2	8 mm	224 mm	76	608 mm	11,2 mm
ZRPCC-8M,640,b=12,0	8 mm	240 mm	80	640 mm	11,2 mm
ZRPCC-8M,720,b=12,0	8 mm	280 mm	90	720 mm	12,0 mm
ZRPC-8M,800,b=12,0	8 mm	320 mm	100	800 mm	12,0 mm
ZRPC-8M,896,b=12,0	8 mm	368 mm	112	896 mm	12,0 mm
ZRPC-8M,1000,b=12,0	8 mm	420 mm	125	1000 mm	12,0 mm

* Maximal zulässige Achsabstandtoleranz +0/-0,3mm.

Andere Ausführungen auf Anfrage.

Bestellbeispiel	M2R PC8z20,S ZRPC-8M,352,b=11,2
-----------------	------------------------------------

Angetriebene Stau-Tragrolle für Flachriemen

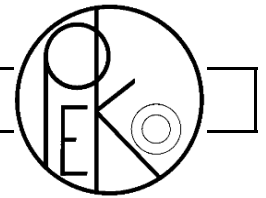

AT1FR,KS,Stau

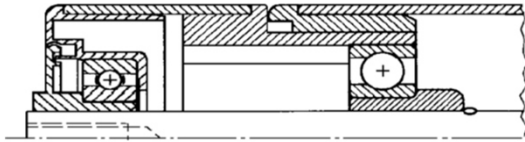

Flachriemenantriebskopf als Stauantrieb.
Rillenkugellager 6202 auch als ZZ (AT1FR Z,KS,Stau),
als 2RS (AT1FR RS,KS,Stau) oder als INOX (AT1FR
RS,KS,Stau) erhältlich.

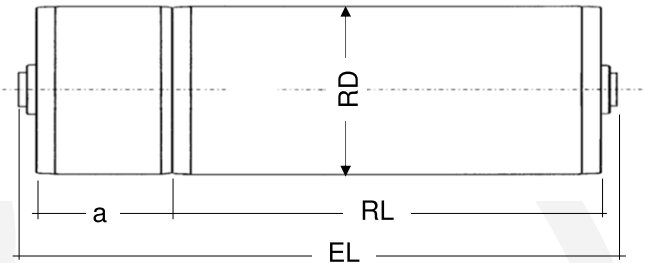

a min = 55mm

Informationen zu Stauantrieb siehe Seite 4.

Rohr-Ø	Achse-Ø	Rohrausführung									025	maximale Tragfähigkeit pro Rolle*
		S	SV	SG	SP	N	PG	PB	ALU			
50x1,5	12,14	●	●	○	●	●			●		40	
50x2	12,14	●	●	○	●	●					40	
50x2,8	12,14						●	●			40	
60x1,5	12,14	●	●	○	●						40	
60x2	12,14	●	●	○	●	●					40	
60,3x1,65	12,14					●					40	
63x3	12,14						●	●			40	

Gegenlager	Stau	Fest	Rohr-Ø	Achse-Ø	EL=	Ausführung						10	
						Innen- gewinde IG	Schlüssel- fläche S	Feder- achse F	Glatt G	Aussen- gewinde AG	Abgesetzt Aussen- gewinde BG		
025	●			12,14	RL+ a +	7							

* - Um die Tragfähigkeit der Achsen und Rohre zu bestimmen, benützen Sie bitte das Diagrammblatt auf Seite 3.

Andere Ausführungen auf Anfrage.

- - Ausführung auf Anfrage
- - im Standard-Programm

Bestellbeispiel | AT1FR,KS,Stau
025-50x1,5 SV A12 IG8x15 EL=432 a=57

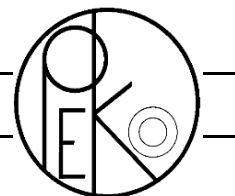

AT1MRI,K,Fest

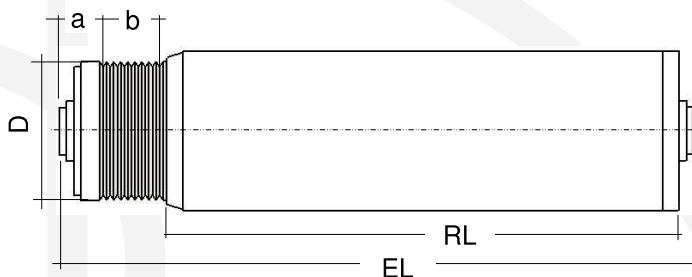
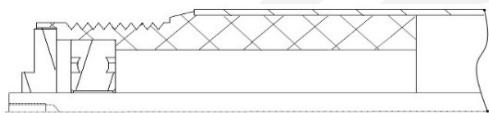

Mehrfach-Rippenriemenrad für Riemen PJ aus thermoplastischem Kunststoff als Festantrieb mit Pressitz.

Rillenkugellager 6202 ZZ, als 2RS (AT1MRI,RS,K) oder als INOX (AT1MRI,RSN,K) erhältlich.

$a = 12\text{mm}$, $b = 18.72\text{mm}$, $D = 43\text{mm}$

Rohr-Ø	Achse-Ø	Rohrausführung								maximale Tragfähigkeit pro Rolle*					
		S	SV	SG	SP	N	PG	PB	ALU	011	013	017	021	021N	025
50x1,5	12,14	●	●	○	●	●			●	40	40	40	40	40	40
50x2	12,14	●	●	○	●	●					40	40	40	40	40
50x2,8	12,14						●	●		40			40	40	40
60x1,5	12,14	●	●	○	●					40	40	40	40	40	40
60x2	12,14	●	●	○	●	●					40	40	40	40	40
60,3x1,65	12,14					●				40			40	40	40
63x3	12,14						●	●		40			40	40	40
63,5x2,9	12,14	●	●	○									40	40	40
80x2	12,14	●	●	○	●	●					40	40	40	40	40

Gegenlager	Stau	Fest	Rohr-Ø	Achse-Ø	EL=	Ausführung						
						Innen-gewinde IG	Schlüssel-fläche S	Feder-achse F	Glatt G	Aussen-gewinde AG	Abgesetzt Aussen-gewinde BG	
011		●		12	RL+	37						9
013		●		12	RL+	36						6
017		●		12,14	RL+	39						7
021/021N		●		12,14	RL+	36						10
025		●		12,14	RL+	36			34.5	34.5		10

* - Um die Tragfähigkeit der Achsen und Rohre zu bestimmen, benützen Sie bitte das Diagrammblatt auf Seite 3. Beim Einsatz von PJ-Riemen ist eine Achsabstandtoleranz von +2.0/-0mm einzuhalten.

Informationen zum Achsabstand finden Sie auf Seite 60.

Andere Ausführungen auf Anfrage.

○ - Ausführung auf Anfrage
● - im Standard-Programm

Bestellbeispiel

AT1MRI,K,Fest
025-50x1,5 SV A12 IG8x15, EL=432

Angetriebene Tragrolle mit Einfachkettenrad

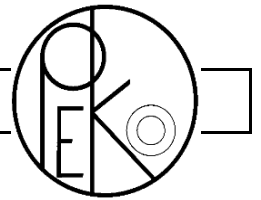

AT1K 3/8z10,S,Stau / AT1K 3/8z10,S,Fest

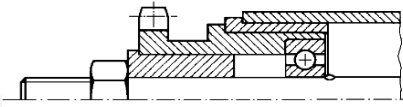

Stahlkettenrad 3/8"x7/32" z10 mit Normalverzahnung als Stauantrieb (Stau) oder als Festantrieb (Fest) mit Pressitz. Rillenkugellager 608 auch als ZZ oder 2RS erhältlich. Kettenradseitig auch mit IG-Zapfen erhältlich. Als Festantrieb nicht geeignet für Stop-and-Go.

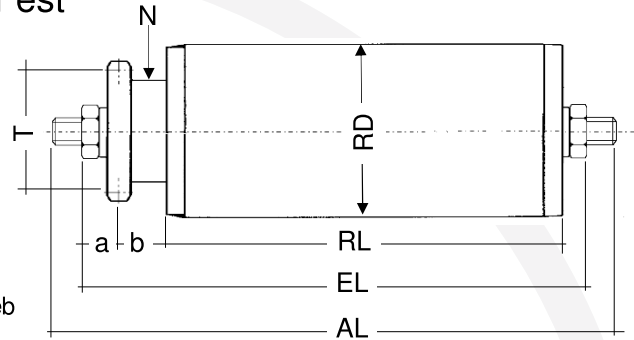

a=12mm, b=12,5mm, T=30,82mm, N=21mm

Informationen zu Stauantrieb siehe Seite 4.

Rohr-Ø	Achs-Ø	Rohrausführung								maximale Tragfähigkeit pro Rolle*						
		S	SV	SG	SP	N	PG	PB	ALU	001	001N	005				
30x1	8	●	●	○	●	●				14	14	20				
30x1,8	8						●	●		14	14	20				
32x2	8	●	●	○	●	●				14	14	20				

Gegenlager	Stau	Fest	Rohr-Ø	Achs-Ø	EL=	Innen- gewinde	Schlüssel- fläche	Feder- achse	Glatt	Aussen- gewinde	Abgesetzt Aussen- gewinde	
						IG	S	F	G	AG	BG	
001/001N	●	●		8	RL+					34		11
005				8	RL+					32		6

* - Um die Tragfähigkeit der Achsen und Rohre zu bestimmen, benutzen Sie bitte das Diagrammblatt auf Seite 3.

Andere Ausführungen auf Anfrage.

○ - Ausführung auf Anfrage
● - im Standard-Programm

Bestellbeispiel

AT1K 3/8z10,S,Fest

005-30x1 SV A8 AG8x15

EL=432

Angetriebene Tragrolle mit Einfachkettenrad

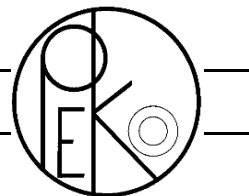

AT1K 1/2z11,K,Stau / AT1K 1/2z11,K,Fest

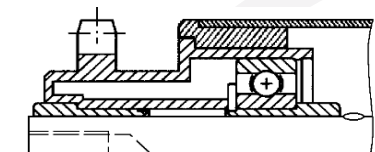

Kunststoffkettenrad 1/2"x5/16" z11 mit Triebstockverzahnung als Stauantrieb (Stau) oder als Festantrieb (Fest) mit Pressitz. Rillenkugellager 6202 auch als ZZ oder 2RS erhältlich. Auch mit Normalverzahnung erhältlich. Als Festantrieb nicht geeignet für Stop-and-Go.

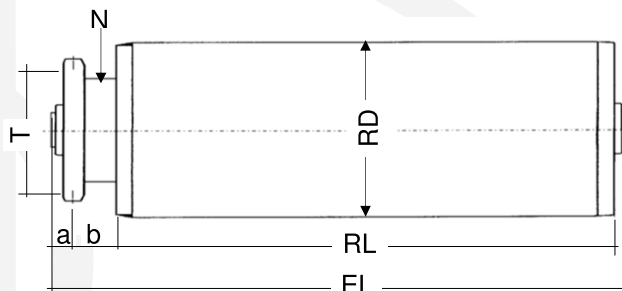

a=12mm, b=15,5mm, T=45,07mm, N=30mm

Informationen zu Stauantrieb siehe Seite 4.

Rohr-Ø	Achse-Ø	Rohrausführung								maximale Tragfähigkeit pro Rolle*									
		S	SV	SG	SP	N	PG	PB	ALU	009	009N	011	013	017	021	021N	025	028	029
50x1,5	10,12,14	●	●	○	●	●			●	24	24	40	40	40	40	40	40	40	40
50x2	10,12,14	●	●	○	●	●						40	40	40	40	40	40	40	40
50x2,8	10,12,14						●	●		24	24	40			40	40	40		
50x3	10,12,14	●	●	○	●									40			40		
60x1,5	10,12,14	●	●	○	●					24	24	40	40	40	40	40	40		40
60x2	10,12,14	●	●	○	●	●						40	40	40	40	40	40	40	40
60,3x1,65	10,12,14					●				24	24	40			40	40	40		40
63x3	10,12,14						●	●		24	24	40			40	40	40		
63,5x2,9	10,12,14	●	●	○											40	40	40	40	40
80x2	10,12,14	●	●	○	●	●							40	40	40	40	40		40

Gegenlager	Stau	Fest	Rohr-Ø	Achse-Ø	EL=	Ausführung						
						IG	S	F	G	AG	BG	
009/009N	●	●		10,12	RL+	33						8
011	●	●		10,12	RL+	33						9
013	●	●		10,12	RL+	31						6
017	●	●		10,12,14	RL+	34						7
021/021N	●	●		10,12,14	RL+	31						10
025	●	●		10,12,14	RL+	31						10
028	●	●		10,12,14	RL+	37						7
029		●		10,12,14	RL+	34						7

* - Um die Tragfähigkeit der Achsen und Rohre zu bestimmen, benutzen Sie bitte das Diagrammblatt auf Seite 3.

Andere Ausführungen auf Anfrage. ○ - Ausführung auf Anfrage ● - im Standard-Programm

Bestellbeispiel

AT1K 1/2z11,K,Fest
025-50x1,5 SV A12 IG8x15, EL=432

Angetriebene Tragrolle mit Einfachkettenrad

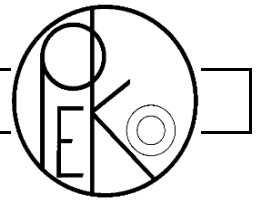

AT1K 1/2z11,S,Stau / AT1K 1/2z11,S,Fest

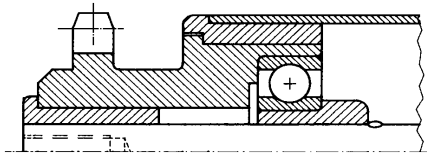

Stahlkettenrad 1/2"x5/16" z11 mit Triebstockverzahnung als Stauantrieb (Stau) oder als Festantrieb (Fest) mit Pressitz. Rillenkugellager 6202 auch als ZZ oder 2RS erhältlich. Als Festantrieb nicht geeignet für Stop-and-Go.

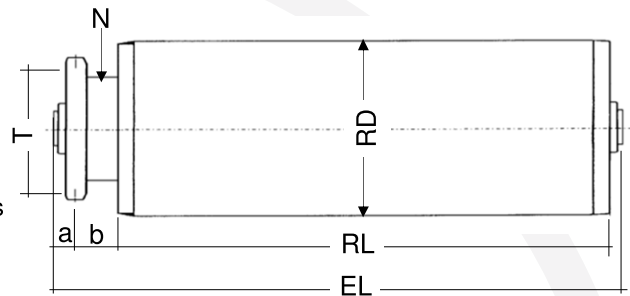

a=12mm, b=15,5mm, T=45,07mm, N=31,5mm

Informationen zu Stauantrieb siehe Seite 4.

Rohr-Ø	Achse-Ø	Rohrausführung								maximale Tragfähigkeit pro Rolle*									
		S	SV	SG	SP	N	PG	PB	ALU	009	009N	011	013	017	021	021N	025	028	029
50x1,5	10,12,14	●	●	○	●	●			●	24	24	100	100	100	60	100	100	100	
50x2	10,12,14	●	●	○	●	●						100	100	100	60	100	100	100	
50x2,8	10,12,14						●	●		24	24	100			100	60	100		
50x3	10,12,14	●	●	○	●									100			100		
60x1,5	10,12,14	●	●	○	●					24	24	100	100	100	60	100			100
60x2	10,12,14	●	●	○	●								100	100	60	100	100	100	
60,3x1,65	10,12,14					●				24	24	100			100	60	100		100
63x3	10,12,14						●	●		24	24	100			100	60	100		
63,5x2,9	10,12,14	●	●	○											100	60	100	100	100
80x2	10,12,14	●	●	○	●	●							100	100	100	60	100		100

Gegenlager	Stau	Fest	Rohr-Ø	Achse-Ø	EL=	IG	S	F	G	AG	BG	
						Innen-gewinde	Schlüssel fläche	Feder-achse	Glatt	Aussen-gewinde	Abgesetzt Aussen-gewinde	
009/009N	●	●		10,12	RL+	33						8
011	●	●		10,12	RL+	33						9
013	●	●		10,12	RL+	31						6
017	●	●		10,12,14	RL+	34						7
021/021N	●	●		10,12,14	RL+	31						10
025	●	●		10,12,14	RL+	31						10
028	●	●		10,12,14	RL+	37						7
029		●		10,12,14	RL+	34						7

* - Um die Tragfähigkeit der Achsen und Rohre zu bestimmen, benutzen Sie bitte das Diagrammblatt auf Seite 3.

Andere Ausführungen auf Anfrage.

○ - Ausführung auf Anfrage
● - im Standard-Programm

Bestellbeispiel

AT1K 1/2z11,S,Fest
025-50x1,5 SV A12 IG8x15, EL=432

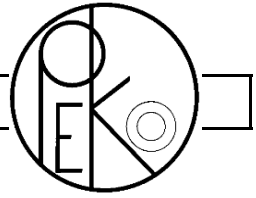

Einstellbare Friktionsrolle

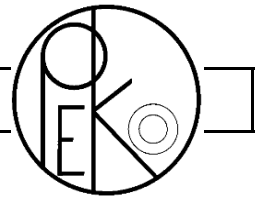

AT1K 1/2z11,S,Stau "E"

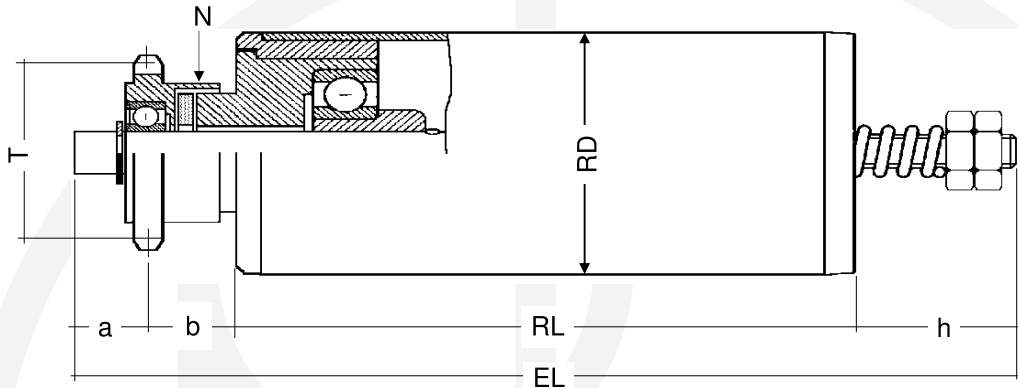

a = 12mm
 b = 18mm
 h = 29mm
 N = 32mm
 T = 45,07mm

Stahlkettenrad 1/2"x5/16" z11 als Stauantrieb mit einstellbarer Mitnahmekraft. Antriebskopf mit Rillenkugellager 6001 ZZ auch mit 6001 2RS (AT1K 1/2z11,RS,Stau "E") und Gegenlager 024E mit 6002 ZZ auch mit 6002 2RS (024RS) erhältlich. Achse beidseitig mit Innengewinde M8x15. Durch Zustellen der Muttern auf dem Feingewinde M12x1,25 wird die Reibung auf der Reibscheibe und somit die Mitnahmekraft erhöht. Maximal zulässige Fördergeschwindigkeit 0.5 m/sec.

Rohr-Ø	Achse-Ø	Rohrausführung								024E	maximale Tragfähigkeit pro Rolle*											
		S	SV	SG	SP	N	PG	PB	ALU													
50x1,5	12	●	●	○	●	●			●	60												
50x2	12	●	●	○	●	●				60												
50x2,8	12						●	●		60												
60x1,5	12	●	●	○	●					60												
60x2	12	●	●	○	●					60												
60,3x1,65	12					●				60												
63x3	12						●	●		60												

Gegenlager	Rohr-Ø	Achse-Ø	EL =	Innen- gewinde IG	Schlüssel- fläche S	Feder- achse F	Glatt G	Aussen- gewinde AG	Abgesetzt Aussen- gewinde BG	
024E		12	RL +	59						10

Bestellbeispiel

AT1K 1/2z11,Stau "E"
 024E-50x1,5 SV A12 IG8x15 EL=567

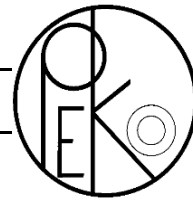

AT1K 1/2z11,S,Stau "EK"

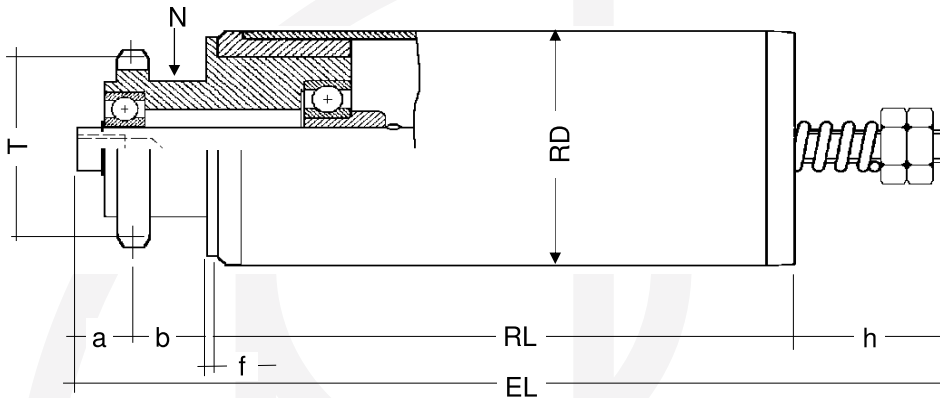

a = 12mm
 b = 15,5mm
 f = 2mm
 h = 29mm
 N = 31,5mm
 T = 45,07mm

Stahlkettenrad 1/2"x5/16" z11 als Stauantrieb mit einstellbarer Mitnahmekraft. Antriebskopf mit Rillenkugellager 6001 ZZ/6202 ZZ auch mit 6001 2RS/ 6202 2RS (AT1K 1/2z11,RS,Stau "EK") und Gegenlager 024E mit 6002 ZZ auch mit 6002 2RS (024RS) erhältlich. Achse beidseitig mit Innengewinde M8x15.
 Durch Zustellen der Muttern auf dem Feingewinde M12x1,25 wird die Reibung des Kettenrades in der Gleitbüchse und somit die Mitnahmekraft erhöht.
 Maximal zulässige Fördergeschwindigkeit 0.5 m/sec.

Rohr-Ø	Achse-Ø	Rohrausführung								maximale Tragfähigkeit pro Rolle*												
		S	SV	SG	SP	N	PG	PB	ALU	024E												
50x1,5	12	●	●	○	●	●			●	60												
50x2	12	●	●	○	●	●				60												
50x2,8	12						●	●		60												
60x1,5	12	●	●	○	●					60												
60x2	12	●	●	○	●					60												
60,3x1,65	12					●				60												
63x3	12						●	●		60												

Gegenlager	Rohr-Ø	Achse-Ø	EL =	Innen- gewinde IG	Schlüssel- fläche S	Feder- achse F	Glatt G	Aussen- gewinde AG	Abgesetzt Aussen- gewinde BG	
024E		12	RL +	59						10

* - Um die Tragfähigkeit der Achsen und Rohre zu bestimmen, benutzen Sie bitte das Diagrammblatt auf Seite 3.

Andere Ausführungen auf Anfrage.

○ - Ausführung auf Anfrage
● - im Standard-Programm

Bestellbeispiel

AT1K 1/2z11,Stau "EK"
024E-50x1,5 SV A12 IG8x15 EL=567

Angetriebene Tragrolle mit Einfachkettenrad

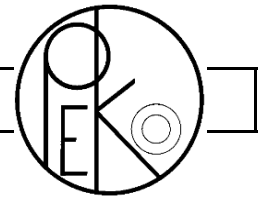

AT1K 1/2z11, verschweisst

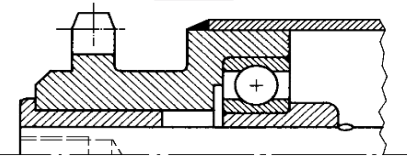

Stahlkettenrad 1/2"x5/16" z11 mit Triebstockverzahnung verschweisst mit Rohr. Rillenkugellager 6202 auch als ZZ oder 2RS erhältlich.

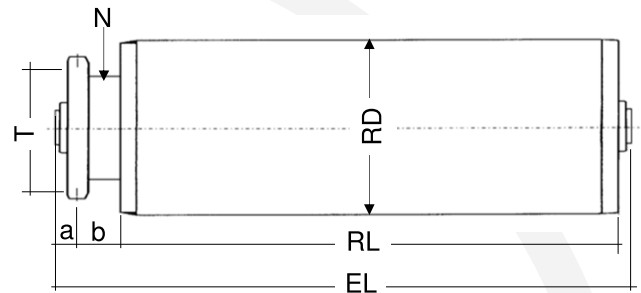

a=12mm, b=15,5mm, T=45,07mm, N=31,5mm

Rohr-Ø	Achs-Ø	Rohrausführung								maximale Tragfähigkeit pro Rolle*						
		S	SV	SG	SP	N	PG	PB	ALU	013	017	021	021N	025	028	029
50x1,5	10,12,14	●	●	○	●	●				100	100	100	60	100		100
50x2	10,12,14	●	●	○	●					100	100	100	60	100	100	100
50x3	10,12,14	●	●	○	●						100			100		
60x1,5	10,12,14	●	●	○	●					100	100	100	60	100		100
60x2	10,12,14	●	●	○	●					100	100	100	60	100	100	100
63,5x2,9	10,12,14	●	●	○								100	60	100	100	
80x2	10,12,14	●	●	○	●	●				100	100	100	60	100		100

Gegenlager	Rohr-Ø	Achs-Ø	EL=	Ausführung						
				IG	S	F	G	AG	BG	
013		10,12	RL+	31						6
017		10,12,14	RL+	34						7
021/021N		10,12,14	RL+	31						10
025		10,12,14	RL+	31						10
028		10,12,14	RL+	37						7
029		10,12,14	RL+	33						7

* - Um die Tragfähigkeit der Achsen und Rohre zu bestimmen, benutzen Sie bitte das Diagrammblatt auf Seite 3.

Andere Ausführungen auf Anfrage.

○ - Ausführung auf Anfrage
● - im Standard-Programm

Bestellbeispiel AT1K 1/2z11, verschweisst
025-50x1,5 SV A12 IG8x15, EL=432

Angetriebene Tragrolle mit Einfachkettenrad

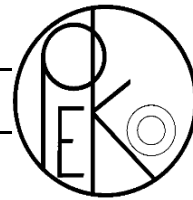

AT1K 1/2z14,K,Stau / AT1K 1/2z14,K,Fest

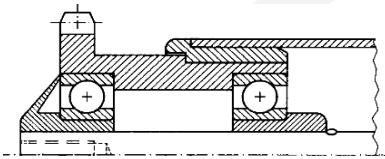

Kettenrad 1/2"x5/16" z14 aus thermoplastischem Kunststoff als Stauantrieb (Stau) oder als Festantrieb (Fest) mit Pressitz. Rillenkugellager 6202 auch als ZZ oder 2RS erhältlich.

Als Festantrieb nicht geeignet für Stop-and Go.

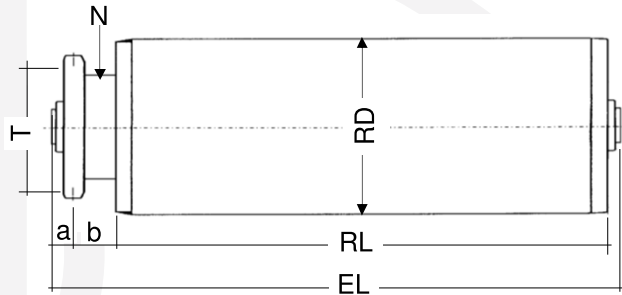

a=11,5mm, b=18mm, T=57,07mm, N=43mm

Informationen zu Stauantrieb siehe Seite 4.

Rohr-Ø	Achse-Ø	Rohrausführung								maximale Tragfähigkeit pro Rolle*									
		S	SV	SG	SP	N	PG	PB	ALU	009	009N	011	013	017	021	021N	025	028	029
50x1,5	10,12,14	●	●	○	●	●			●	24	24	40	40	40	40	40	40	40	40
50x2	10,12,14	●	●	○	●	●							40	40	40	40	40	40	40
50x2,8	10,12,14						●	●		24	24	40			40	40	40		
50x3	10,12,14	●	●	○	●									40			40		
60x1,5	10,12,14	●	●	○	●					24	24	40	40	40	40	40	40		40
60x2	10,12,14	●	●	○	●								40	40	40	40	40	40	40
60,3x1,65	10,12,14					●				24	24	40			40	40	40		40
63x3	10,12,14						●	●		24	24	40			40	40	40		
63,5x2,9	10,12,14	●	●	○											40	40	40	40	
80x2	10,12,14	●	●	○	●	●							40	40	40	40	40		40

Gegenlager	Stau / Fest		Rohr-Ø	Achse-Ø	EL=	Ausführung						
	Stau	Fest				IG	S	F	G	AG	BG	
009/009N	●	●	10,12	10,12	RL+	35						8
011	●	●	10,12	10,12	RL+	35						9
013	●	●	10,12	10,12	RL+	34						6
017	●	●	10,12,14	10,12,14	RL+	36						7
021/021N	●	●	10,12,14	10,12,14	RL+	35						10
025	●	●	10,12,14	10,12,14	RL+	35						10
028	●	●	10,12,14	10,12,14	RL+	39						7
029		●	10,12,14	10,12,14	RL+	37						7

* - Um die Tragfähigkeit der Achsen und Rohre zu bestimmen, benutzen Sie bitte das Diagrammblatt auf Seite 3.

Andere Ausführungen auf Anfrage.

○ - Ausführung auf Anfrage
● - im Standard-Programm

Bestellbeispiel

AT1K 1/2z14,K,Stau
025-50x1,5 SV A12 IG8x15, EL=432

Angetriebene Tragrolle mit Einfachkettenrad

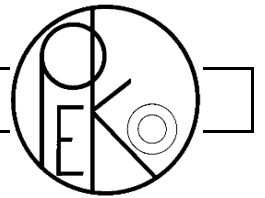

AT1K 1/2z14,S,Stau / AT1K 1/2z14,S,Fest

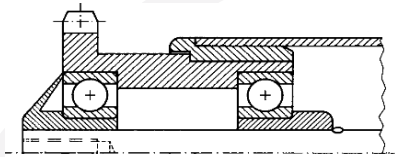

Stahlkettenrad 1/2"x5/16" z14 mit Triebstockverzahnung als Stauantrieb (Stau) oder als Festantrieb (Fest) mit Pressitz. Rillenkugellager 6202 auch als ZZ oder 2RS erhältlich. Als Festantrieb nicht geeignet für Stop-and-Go.

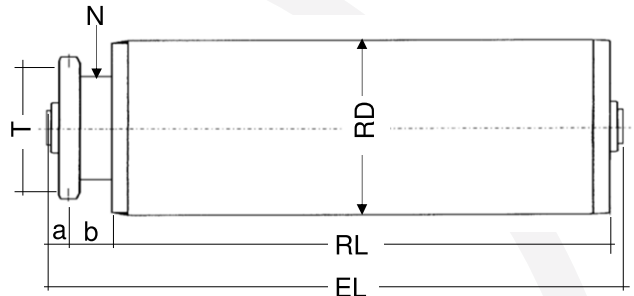

a=11,5mm, b=18mm, T=57,07mm, N=43mm

Informationen zu Stauantrieb siehe Seite 4.

Rohr-Ø	Achse-Ø	Rohrausführung								maximale Tragfähigkeit pro Rolle*										
		S	SV	SG	SP	N	PG	PB	ALU	009	009N	011	013	017	021	021N	025	028	029	
50x1,5	10,12,14	●	●	○	●	●			●	24	24	100	100	100	100	60	100		100	
50x2	10,12,14	●	●	○	●	●						100	100	100	60	100	100	100	100	
50x2,8	10,12,14						●	●		24	24	100			100	60	100			
50x3	10,12,14	●	●	○	●									100			100			
60x1,5	10,12,14	●	●	○	●					24	24	100	100	100	100	60	100		100	
60x2	10,12,14	●	●	○	●	●							100	100	100	60	100	100	100	
60,3x1,65	10,12,14					●				24	24	100			100	60	100		100	
63x3	10,12,14						●	●		24	24	100			100	60	100			
63,5x2,9	10,12,14	●	●	○											100	60	100	100		
80x2	10,12,14	●	●	○	●	●							100	100	100	60	100		100	

Gegenlager	Stau	Fest	Rohr-Ø	Achse-Ø	EL=	Ausführung						
						IG	S	F	G	AG	BG	
009/009N	●	●		10,12	RL+	35						8
011	●	●		10,12	RL+	35						9
013	●	●		10,12	RL+	34						6
017	●	●		10,12,14	RL+	36						7
021/021N	●	●		10,12,14	RL+	34						10
025	●	●		10,12,14	RL+	34						10
028	●	●		10,12,14	RL+	39						7
029		●		10,12,14	RL+	36						7

* - Um die Tragfähigkeit der Achsen und Rohre zu bestimmen, benutzen Sie bitte das Diagrammblatt auf Seite 3.

Andere Ausführungen auf Anfrage. ○ - Ausführung auf Anfrage ● - im Standard-Programm

Bestellbeispiel AT1K 1/2z14,S,Stau
025-50x1,5 SV A12 IG8x15, EL=432

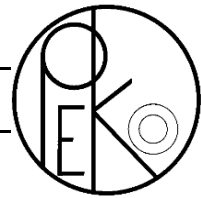

AT1K 1/2z14,S,Stau "EK"

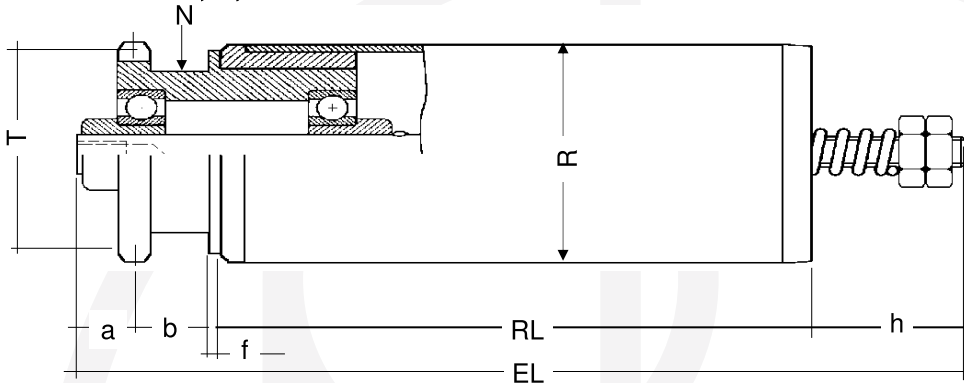

a = 11,5mm
 b = 18mm
 f = 2mm
 h = 29mm
 N = 43mm
 T = 57,07mm

Stahlkettenrad 1/2"x5/16" z14 als Stauantrieb mit einstellbarer Mitnahmekraft. Antriebskopf mit Rillenkugellager 6202 ZZ auch mit 6202 2RS (AT1K 1/2z14,RS,Stau "EK") und Gegenlager 024E mit 6002 ZZ auch mit 6002 2RS (024RS) erhältlich. Achse beidseitig mit Innengewinde M8x15.
 Durch Zustellen der Muttern auf dem Feingewinde M12x1,25 wird die Reibung des Kettenrades in der Gleitbüchse und somit die Mitnahmekraft erhöht.
 Maximal zulässige Fördergeschwindigkeit 0.5 m/sec.

Rohr-Ø	Achse-Ø	Rohrausführung								024E	maximale Tragfähigkeit pro Rolle*											
		S	SV	SG	SP	N	PG	PB	ALU													
50x1,5	12	●	●	○	●	●			●	60												
50x2	12	●	●	○	●	●				60												
50x2,8	12						●	●		60												
60x1,5	12	●	●	○	●					60												
60x2	12	●	●	○	●					60												
60,3x1,65	12					●				60												
63x3	12						●	●		60												

Gegenlager	Rohr-Ø	Achse-Ø	EL =	Innen- gewinde IG	Schlüssel- fläche S	Feder- achse F	Glatt G	Aussen- gewinde AG	Abgesetzt Aussen- gewinde BG	
024E		12	RL +	61						10

* - Um die Tragfähigkeit der Achsen und Rohre zu bestimmen, benutzen Sie bitte das Diagrammblatt auf Seite 3.

Andere Ausführungen auf Anfrage.

○ - Ausführung auf Anfrage
● - im Standard-Programm

Bestellbeispiel

AT1K 1/2z14,Stau "EK"
024E-50x1,5 SV A12 IG8x15, EL=567

Angetriebene Tragrolle mit Einfachkettenrad

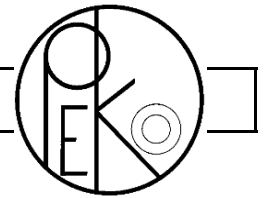

AT1K 1/2z14, verschweisst

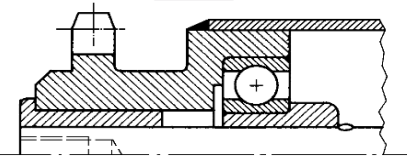

Stahlkettenrad 1/2"x5/16" z14 mit Triebstockverzahnung verschweisst mit Rohr. Rillenkugellager 6202/6003 auch als ZZ oder 2RS erhältlich.

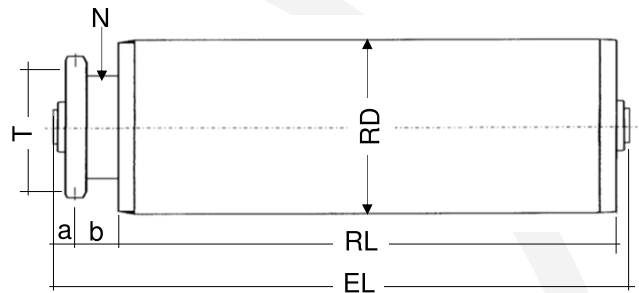

a=11,5mm, b=18mm, T=57,07mm, N=43mm

Rohr-Ø	Achse-Ø	Rohrausführung								maximale Tragfähigkeit pro Rolle*						
		S	SV	SG	SP	N	PG	PB	ALU	013	017	021	021N	025	028	029
50x1,5	10,12,14,15,17	●	●	○	●					150	150	150	60	150		150
50x2	10,12,14,15,17	●	●	○	●					150	150	150	60	150	150	150
50x3	10,12,14,15,17	●	●	○	●						150			150		
60x1,5	10,12,14,15,17	●	●	○	●					150	150	150	60	150		150
60x2	10,12,14,15,17	●	●	○	●					150	150	150	60	150	150	150
63,5x2,9	10,12,14,15,17	●	●	○								150	60	150	150	
80x2	10,12,14,15,17	●	●	○	●					150	150	150	60	150		150

Gegenlager	Rohr-Ø	Achse-Ø	EL=	Ausführung						
				Innengewinde IG	Schlüsselfläche S	Federachse F	Glatt G	Aussengewinde AG	Abgesetzt Aussengewinde BG	
013		10,12	RL+	35						6
017		10,12,14	RL+	37						7
021/021N		10,12,14	RL+	33						10
025		10,12,14,15,17	RL+	33						10
028		10,12,14,15,17	RL+	40						7
029		10,12,14,15,17	RL+	35						7

* - Um die Tragfähigkeit der Achsen und Rohre zu bestimmen, benutzen Sie bitte das Diagrammblatt auf Seite 3.

Andere Ausführungen auf Anfrage.

- - Ausführung auf Anfrage
- - im Standard-Programm

Bestellbeispiel

AT1K 1/2z14, verschweisst
025-50x1,5 SV A12 IG8x15, EL=432

Angetriebene Tragrolle mit Einfachkettenrad

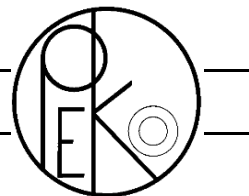

AT1K 5/8z12,S,Stau / AT1K 5/8z12,S,Fest

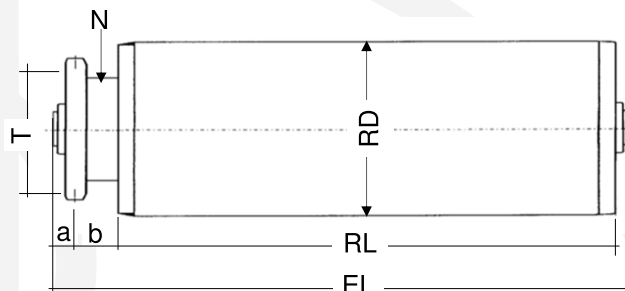
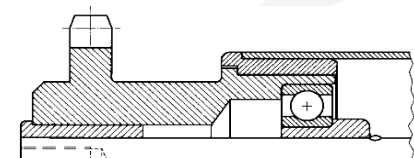

Stahlkettenrad 5/8"x3/8" z12 mit Triebstockverzahnung als Stauantrieb (Stau) oder als Festantrieb (Fest) mit Presssit. Rillenkugellager 6202/6003 auch als ZZ oder 2RS erhältlich. Als Festantrieb nicht geeignet für Stop - and Go - Betrieb.

a = 15mm, b = 28mm, T = 61,34mm, N = 36mm

Informationen zu Stauantrieb siehe Seite 4.

Rohr-Ø	Achse-Ø	Rohrausführung								maximale Tragfähigkeit pro Rolle*			
		S	SV	SG	SP	N	PG	PB	ALU	017	025	028	029
50x1,5	12,14,17	●	●	○	●	●			●	100	100		100
50x2	12,14,17	●	●	○	●	●				100	100	100	100
50x3	12,14,17	●	●	○	●					100	100		100
60x1,5	12,14,17	●	●	○	●					100	100		100
60x2	12,14,17	●	●	○	●	●				100	100	100	100
60,3x1,65	12,14,17					●					100		100
63,5x2,9	12,14,17	●	●	○							100	100	100
80x2	12,14,17	●	●	○	●	●				100	100		100

Gegenlager	Stau	Fest	Rohr-Ø	Achse-Ø	EL=	Ausführung							
						Innen-gewinde IG	Schlüssel-fläche S	Feder-achse F	Glatt G	Aussen-gewinde AG	Abgesetzt Aussen-gewinde BG		
017	●	●		12,14	RL+	49							7
025	●	●		12,14,17	RL+	47							10
028	●	●		12,14,17	RL+	52							7
030				12,14,17	RL+	49							7

* - Um die Tragfähigkeit der Achsen und Rohre zu bestimmen, benutzen Sie bitte das Diagrammblatt auf Seite 3.

Andere Ausführungen auf Anfrage.

○ - Ausführung auf Anfrage
● - im Standard-Programm

Bestellbeispiel

AT1K 5/8z12,verschweisst
030-63,5x2,9 SV A14 IG8x15, EL=432

Angetriebene Tragrolle mit Einfachkettenrad

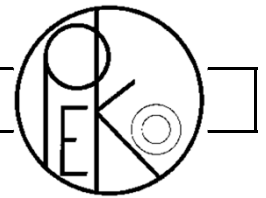

AT1K 5/8z12,verschweisst

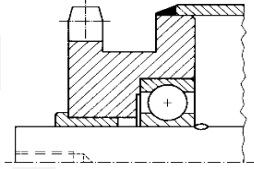

Stahlkettenrad 5/8"x3/8" z12 mit Triebstockverzahnung verschweisst mit Rohr. Rillenkugellager 6204 auch als ZZ oder 2RS erhältlich.

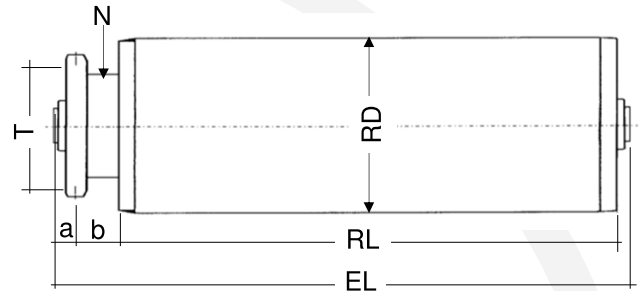

a = 18mm, b = 18mm, T = 61,34mm, N = 44mm

Rohr-Ø	Achse-Ø	Rohrausführung								033	maximale Tragfähigkeit pro Rolle*								
		S	SV	SG	SP	N	PG	PB	ALU										
80x2	20	●	●	○	●					400									
80x3	20	●	●	○	●					400									
88.9x2.9	20	●	●	○	●					400									
108x3.6	20	●	●	○	●					400									

Gegenlager	Rohr-Ø	Achse-Ø	EL=	Innen- gewinde IG	Schlüssel- fläche S	Feder- achse F	Glatt G	Aussen- gewinde AG	Abgesetzt Aussen- gewinde BG	
033		20	RL+	41						8

* - Um die Tragfähigkeit der Achsen und Rohre zu bestimmen, benutzen Sie bitte das Diagrammblatt auf Seite 3.

Andere Ausführungen auf Anfrage.

- - Ausführung auf Anfrage
- - im Standard-Programm

Bestellbeispiel

AT1K 5/8z12,verschweisst
033-88.9x2,9 SV A20 IG10x15, EL=432

Angetriebene Tragrolle mit Einfachkettenrad

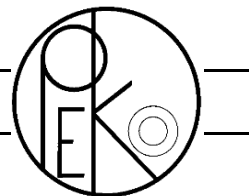

AT1K 5/8z12,S,Stau / AT1K 5/8z13,S,Stau / AT1K 5/8z15,S,Stau

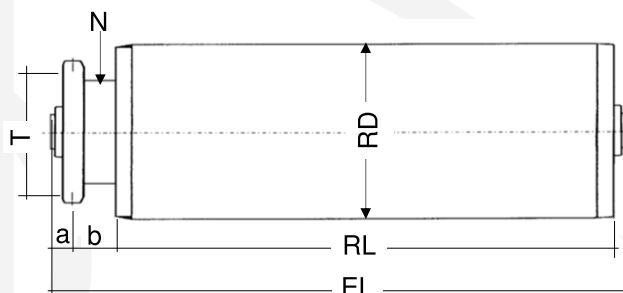
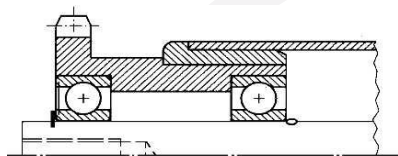

Stahlkettenrad 5/8"x3/8" z12, z13 oder z15 mit Triebstockverzahnung als Stauantrieb. Rillenkugellager 6204/6004 ZZ auch als 2RS erhältlich.

bei z12: a = 18mm, b = 18mm, T = 61,34mm, N = 36mm
 bei z13: a = 18mm, b = 18mm, T = 66,32mm, N = 51mm
 bei z15: a = 18mm, b = 18mm, T = 76,36mm, N = 60mm

Informationen zu Stauantrieb siehe Seite 4.

Rohr-Ø	Achse-Ø	Rohrausführung								maximale Tragfähigkeit pro Rolle*									
		S	SV	SG	SP	N	PG	PB	ALU	034	037	044							
80x2	17/20	●	●	○	●	●				200	200	200							
88,9x2,9	17/20	●	●	○	●	●				200	200	200							

Gegenlager	Rohr-Ø	Achse-Ø			EL=	Innengewinde IG	Schlüssel- fläche S	Feder- achse F	Glatt G	Aussen- gewinde AG	Abgesetzt Aussen- gewinde BG		
		z12	z13	z15									
034		17	20	17/20	RL+	43							8
037		17	20	17/20	RL+	43							10
044		17	20	17/20	RL+	43							8

* - Um die Tragfähigkeit der Achsen und Rohre zu bestimmen, benutzen Sie bitte das Diagrammblatt auf Seite 3.

Andere Ausführungen auf Anfrage.

- - Ausführung auf Anfrage
- - im Standard-Programm

Bestellbeispiel

AT1K 5/8z13,S,Stau
 034-88,9x2,9 SV A20 IG12x18, EL=432

Angetriebene Tragrolle mit Einfachkettenrad

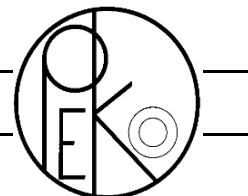

AT1K 5/8z13,verschweisst / AT1K 5/8z15,verschweisst

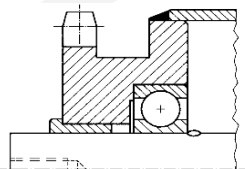

Stahlkettenrad 5/8"x3/8" z13 oder z15 mit
Triebstockverzahnung mit Rohr verschweisst.
Rillenkugellager 6204 auch als ZZ oder 2RS erhältlich.

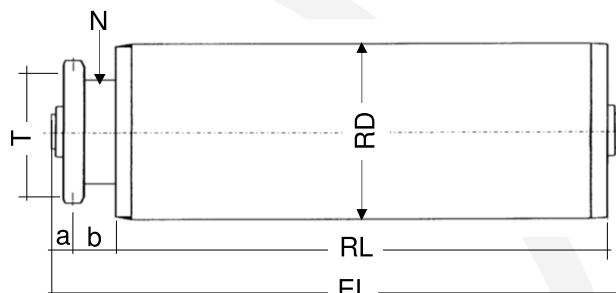

bei z13: a = 18mm, b = 18mm, T = 66,32mm, N = 51mm
bei z15: a = 18mm, b = 18mm, T = 76,36mm, N = 60mm

Rohr-Ø	z13	z15	Rohrausführung							maximale Tragfähigkeit pro Rolle*													
	Achs-Ø	z15	S	SV	SG	SP	N	PG	PB	ALU	033	045											
63,5x2,9	20		●	●	○						480												
80x2	20		●	●	○	●					480												
80x3	20		●	●	○	●					480												
88,9x2,9	20	25	●	●	○	●					480	480											
108x3,6	20	25	●	●	○	●					480	480											
133x4	20	25	●	●	○	●						480											

Gegenlager	Rohr-Ø	Achs-Ø	EL=	Innen- gewinde IG	Schlüssel- fläche S	Feder- achse F	Glatt G	Aussen- gewinde AG	Abgesetzt Aussen- gewinde BG	
033		20,25	RL+	41						8
045		20,25	RL+	41						10

* - Um die Tragfähigkeit der Achsen und Rohre zu bestimmen, benützen Sie bitte das Diagrammblatt auf Seite 3.

Andere Ausführungen auf Anfrage.

- - Ausführung auf Anfrage
- - im Standard-Programm

Bestellbeispiel	AT1K 5/8z15,verschweisst 033-88,9x2,9 SV A20 IG10x15, EL=967
-----------------	---

Angetriebene Tragrolle mit Einfachkettenrad

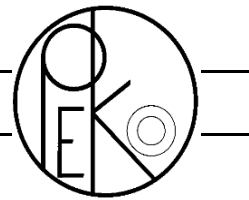

AT1K 3/4z13,verschweisst

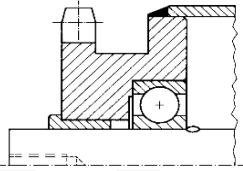

Stahlkettenrad 3/4"x7/16" z13 mit Triebstockverzahnung mit Rohr verschweisst. Rillenkugellager 6204/6005 auch als ZZ oder 2RS erhältlich.

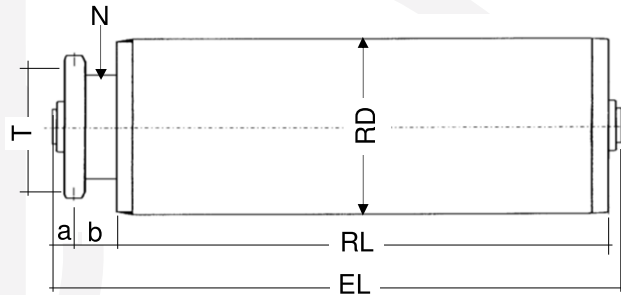

a = 18mm, b = 18mm, T = 79,59mm, N = 60mm

Rohr-Ø	Achse-Ø	Rohrausführung								maximale Tragfähigkeit pro Rolle*													
		S	SV	SG	SP	N	PG	PB	ALU	033	045												
80x2	20,25	●	●	○	●							480											
80x3	20,25	●	●	○	●							480											
88,9x2,9	20,25	●	●	○	●							480											
108x3,6	20,25	●	●	○	●							480											
133x4	20,25	●	●	○	●							480											

Gegenlager	Rohr-Ø	Achse-Ø	EL=								
				IG	S	F	G	AG	BG		
033		20,25	RL+	41							8
045		20,25	RL+	41							10

* - Um die Tragfähigkeit der Achsen und Rohre zu bestimmen, benützen Sie bitte das Diagrammblatt auf Seite 3.

Andere Ausführungen auf Anfrage.

- - Ausführung auf Anfrage
- - im Standard-Programm

Bestellbeispiel

AT1K 3/4z13,verschweisst
033-88,9x2,9 SV A20 IG10x15, EL=967

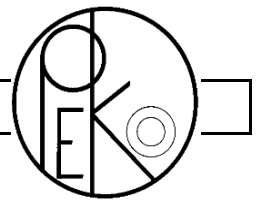

Achsabstand für Ketten

Ketten-	3/8" x 7/32" z=12	1/2" x 5/16" z=14	5/8" x 3/8" z=15	3/4" x 7/16 z=13	
22	47,6				
24	57,2				
26	66,7	76,2		123,8	
28	76,2	88,9	103,2	142,9	
30	85,8	101,6	119,1	161,9	
32	95,3	114,3	134,9	181,0	
34	104,8	127,0	150,8	200,0	
36	114,3	139,7	166,7	219,1	
38	123,9	152,4	182,6	238,1	
40	133,4	165,1	198,5	257,2	
42	142,9	177,8	214,3	276,2	
44	152,4	190,5	230,2	295,3	
46		203,2	246,1	314,3	
48		215,9	261,9	333,4	
50		228,6	277,8	352,4	
52		241,3	293,7	371,5	
54		254,0	309,6	390,5	
56		266,7	325,4	409,6	
58		279,4	341,3	428,6	
60		292,1	357,2	447,7	

Achsabstand für Rippenriemen

Anzahl- Rippen	Bezeichnung				Fördergewicht
	PJ 256	PJ 286	PJ 336	PJ 376	
2	60	75	100	120	1-40kg
3	60	75	100	120	41-200kg

Andere Ausführungen auf Anfrage

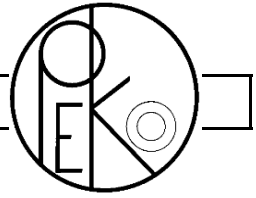

Angetriebene Tragrolle mit Doppelkettenrad

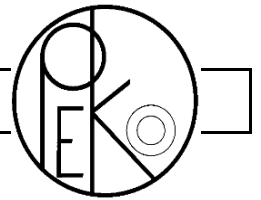

AT2K 3/8z12,S,Stau / AT2K 3/8z12,S,Fest

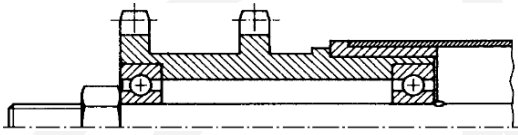

Stahlkettenrad 3/8"x7/32" z12 mit Normalverzahnung als Stauantrieb (Stau) oder als Festantrieb (Fest) mit Presssitz. Rillenkugellager 608 ZZ auch als 2RS erhältlich. Als Festantrieb nicht geeignet für Stop-and Go.

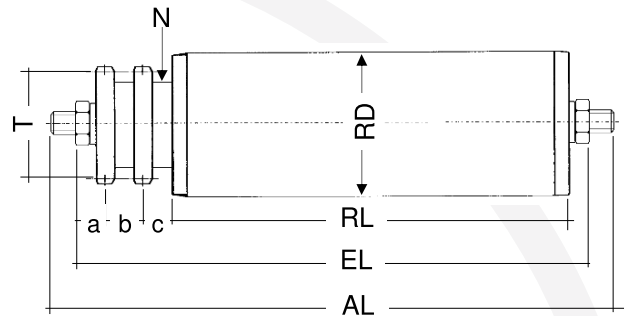

Informationen zu Stauantrieb siehe Seite 4.

a = 9,5mm, b = 20mm, c = 12,5mm, T = 36,8mm
N = 27mm

Rohr-Ø	Achse-Ø	Rohrausführung								maximale Tragfähigkeit pro Rolle*									
		S	SV	SG	SP	N	PG	PB	ALU	001	001N	005							
30x1	8	●	●	○	●	●				14	14	40							
30x1,8	8						●	●		14	14	40							
32x2	8	●	●	○	●	●				14	14	40							

Gegenlager	Stau	Fest	Rohr-Ø	Achse-Ø	EL=	Innen- gewinde	Schlüssel- fläche	Feder- achse	Glatt	Aussen- gewinde	Abgesetzt Aussen- gewinde	
						IG	S	F	G	AG	BG	
001/001N	●	●		8	RL+					52		11
5	●	●		8	RL+					50		6

* - Um die Tragfähigkeit der Achsen und Rohre zu bestimmen, benutzen Sie bitte das Diagrammblatt auf Seite 3.

Andere Ausführungen auf Anfrage.

○ - Ausführung auf Anfrage
● - im Standard-Programm

Bestellbeispiel

AT2K 3/8z12,S,Fest
005-30x1 SV A8 AG8x15, EL=432

Angetriebene Tragrolle mit Doppelkettenrad

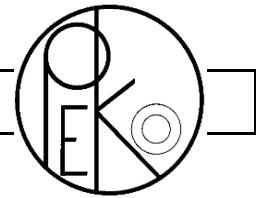

AT2K 1/2z14,K,Stau / AT2K 1/2z14,K,Fest

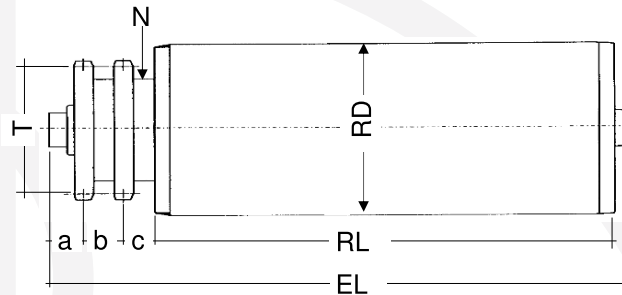
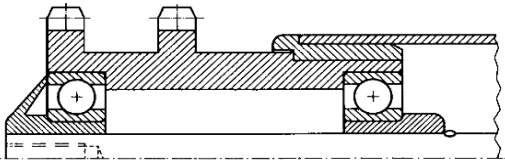

Kettenrad 1/2"x5/16" z14 aus thermoplastischem Kunststoff als Stauantrieb (Stau) oder als Festantrieb (Fest) mit Presssitz. Rillenkugellager 6202 auch als ZZ oder 2RS erhältlich.

Als Festantrieb nicht geeignet für Stop-and Go.

Informationen zu Stauantrieb siehe Seite 4.

a = 11,5mm, b = 21mm, c = 18mm, T = 57,07mm
N = 42mm

Rohr-Ø	Achse-Ø	Rohrausführung								maximale Tragfähigkeit pro Rolle*										
		S	SV	SG	SP	N	PG	PB	ALU	009	009N	011	013	017	021	021N	025	028	029	
50x1,5	10,12,14	●	●	○	●	●			●	24	24	40	40	40	40	40	40	40	40	
50x2	10,12,14	●	●	○	●	●						40	40	40	40	40	40	40	40	
50x2,8	10,12,14						●	●		24	24	40			40	40	40			
50x3	10,12,14	●	●	○	●									40			40			
60x1,5	10,12,14	●	●	○	●					24	24	40	40	40	40	40	40		40	
60x2	10,12,14	●	●	○	●							40	40	40	40	40	40	40	40	
60,3x1,65	10,12,14					●				24	24	40			40	40	40		40	
63x3	10,12,14						●	●		24	24	40			40	40	40			
63,5x2,9	10,12,14	●	●	○											40	40	40	40		
80x2	10,12,14	●	●	○	●	●							40	40	40	40	40		40	

Gegenlager	Stau	Fest	Rohr-Ø	Achse-Ø	EL=	Ausführung						
						Innen-gewinde IG	Schlüssel-fläche S	Feder-achse F	Glatt G	Aussen-gewinde AG	Abgesetzt Aussen-gewinde BG	
009/009N	●	●		10,12	RL+	56						8
011	●	●		10,12	RL+	56						9
013	●	●		10,12	RL+	55						6
017	●	●		10,12,14	RL+	57						7
021/021N	●	●		10,12,14	RL+	57						10
025	●	●		10,12,14	RL+	57						10
028	●	●		10,12,14	RL+	61						7
029				10,12,14	RL+	58						7

* - Um die Tragfähigkeit der Achsen und Rohre zu bestimmen, benutzen Sie bitte das Diagrammblatt auf Seite 3.

Andere Ausführungen auf Anfrage. ○ - Ausführung auf Anfrage ● - im Standard-Programm

Bestellbeispiel AT2K 1/2z14,K,Stau
025-50x1,5 SV A12 IG8x15, EL=432

Angetriebene Tragrolle mit Doppelkettenrad

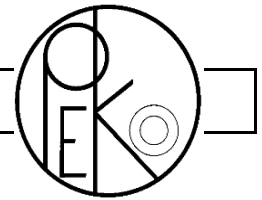

AT2K 1/2z14,S,Stau / AT2K 1/2z14,S,Fest

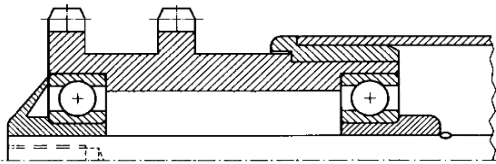

Stahlkettenrad 1/2"x5/16" z14 als Stauantrieb (Stau) oder als Festantrieb (Fest) mit Presssitz. Rillenkugellager 6202 auch als ZZ oder 2RS erhältlich. Als Festantrieb nicht geeignet für Stop-and-Go.

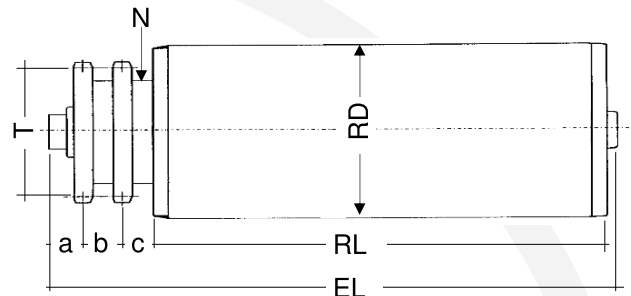

a = 11,5mm, b = 21mm, c = 18mm, T = 57,07mm
N=43mm

Informationen zu Stauantrieb siehe Seite 4.

Rohr-Ø	Achse-Ø	Rohrausführung								maximale Tragfähigkeit pro Rolle*											
		S	SV	SG	SP	N	PG	PB	ALU	009	009N	011	013	017	021	021N	025	028	029	037	
50x1,5	12,14	●	●	○	●	●			●	24	24	100	100	100	100	60	100	100	100		
50x2	12,14	●	●	○	●	●							100	100	100	60	100	100	100		
50x2,8	12,14						●	●		24	24	100			100	60	100				
50x3	12,14	●	●	○	●									100			100				
60x1,5	12,14	●	●	○	●					24	24	100	100	100	100	60	100			100	
60x2	12,14	●	●	○	●								100	100	100	60	100	100	100		
60,3x1,65	12,14					●				24	24	100			100	60	100			100	
63x3	12,14						●	●		24	24	100			100	60	100				
63,5x2,9	12,14,17	●	●	○											100	60	100	100		100	
80x2	12,14,17	●	●	○	●	●							100	100	100	60	100			100	100

Gegenlager	Stau	Fest	Rohr-Ø	Achse-Ø	EL=	Ausführung						
						IG	S	F	G	AG	BG	
009/009N	●	●		12	RL+	56						8
011	●	●		12	RL+	56						9
013	●	●		12	RL+	55						6
017	●	●		12,14	RL+	57						7
021/021N	●	●		12,14	RL+	55						10
025 / 026	●	●		12,14	RL+	55						10
028	●	●		12,14	RL+	60						7
029		●		12,14	RL+	57						7
037	●	●		17	RL+	57						10

* - Um die Tragfähigkeit der Achsen und Rohre zu bestimmen, benutzen Sie bitte das Diagrammblatt auf Seite 3.

Andere Ausführungen auf Anfrage.

○ - Ausführung auf Anfrage
● - im Standard-Programm

Bestellbeispiel

AT2K 1/2z14,S,Stau
025-50x1,5 SV A12 IG8x15, EL=432

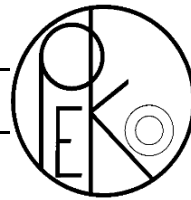

AT2K 1/2z14,S,Stau "E"

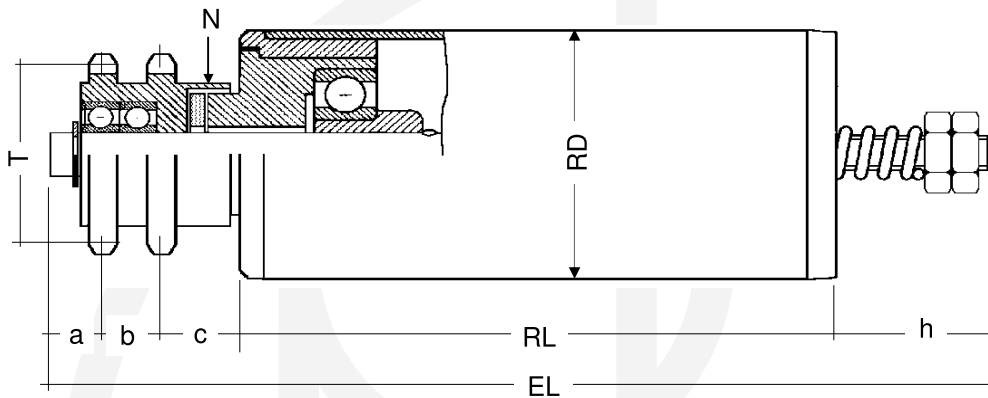

a = 11.5mm
 b = 21mm
 c = 18mm
 h = 29mm
 N = 43mm
 T = 57,07mm

Stahlkettenrad 1/2"x5/16" z14 als Stauantrieb mit einstellbarer Mitnahmekraft. Antriebskopf mit Rillenkugellager 6001 ZZ auch mit 6001 2RS (AT1K 1/2z14,RS,Stau "E") und Gegenlager 024E mit 6202 ZZ auch mit 6202 2RS (024RS) erhältlich. Achse beidseitig mit Innengewinde M8x15.
 Durch Zustellen der Muttern auf dem Feingewinde M12x1,25 wird die Reibung auf der Reibscheibe und somit die Mitnahmekraft erhöht.
 Maximal zulässige Fördergeschwindigkeit 0.5 m/sec.

Rohr-Ø	Achse-Ø	Rohrausführung								maximale Tragfähigkeit pro Rolle*												
		S	SV	SG	SP	N	PG	PB	ALU	024												
50x1,5	12	●	●	○	●	●			●	60												
50x2	12	●	●	○	●	●				60												
50x2,8	12						●	●		60												
60x1,5	12	●	●	○	●					60												
60x2	12	●	●	○	●					60												
60,3x1,65	12					●				60												
63x3	12						●	●		60												

Gegenlager	Rohr-Ø	Achse-Ø	EL=	Innen- gewinde IG	Schlüssel- fläche S	Feder- achse F	Glatt G	Aussen- gewinde AG	Abgesetzt Aussen- gewinde BG	
024E		12	RL +	80						10

* - Um die Tragfähigkeit der Achsen und Rohre zu bestimmen, benutzen Sie bitte das Diagrammblatt auf Seite 3.

Andere Ausführungen auf Anfrage.

○ - Ausführung auf Anfrage
 ● - im Standard-Programm

Bestellbeispiel

AT2K 1/2z14,Stau "E"
 024E-50x1,5 SV A12 IG8x15, EL=567

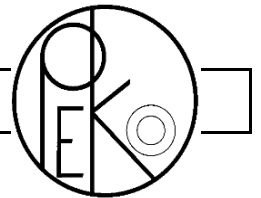

AT2K 1/2z14,S,Stau "EK"

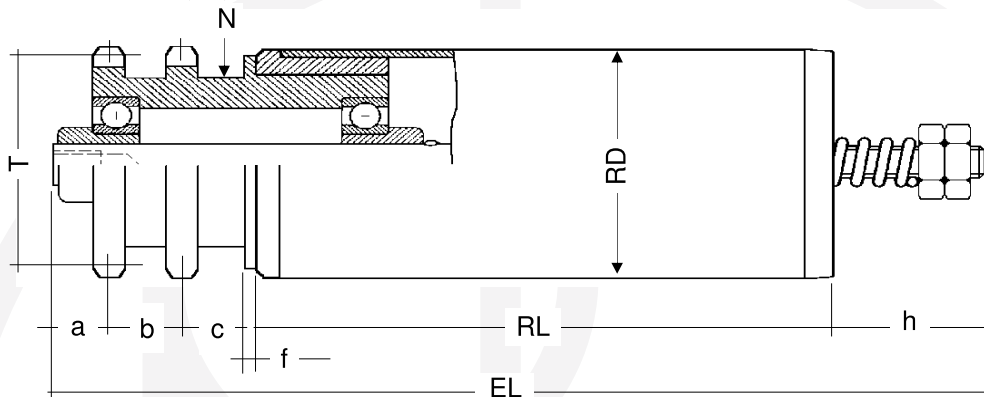

a =	11.5mm
b =	21mm
c =	18mm
f =	2mm
h =	29mm
N =	43mm
T =	57,07mm

Stahlkettenrad 1/2"x5/16" z14 als Stauantrieb mit einstellbarer Mitnahmekraft. Antriebskopf mit Rillenkugellager 6202 ZZ auch mit 6202 2RS (AT2K 1/2z14,RS,Stau "EK") und Gegenlager 024E mit 6202 ZZ auch mit 6202 2RS (024RS) erhältlich. Achse beidseitig mit Innengewinde M8x15. Durch Zustellen der Muttern auf dem Feingewinde M12x1.25 wird die Reibung des Kettenrades in der Gleitbüchse und somit die Mitnahmekraft erhöht. Maximal zulässige Fördergeschwindigkeit 0.5 m/sec.

Rohr-Ø	Achs-Ø	Rohrausführung								maximale Tragfähigkeit pro Rolle*												
		S	SV	SG	SP	N	PG	PB	ALU	024												
50x1,5	12	●	●	○	●	●			●	60												
50x2	12	●	●	○	●	●				60												
50x2,8	12						●	●		60												
60x1,5	12	●	●	○	●					60												
60x2	12	●	●	○	●					60												
60,3x1,65	12					●				60												
63x3	12						●	●		60												

Gegenlager	Rohr-Ø	Achs-Ø	EL =	Innen- gewinde IG	Schlüssel- fläche S	Feder- achse F	Glatt G	Aussen- gewinde AG	Abgesetzt Aussen- gewinde BG	
024E		12	RL +	81						10

* - Um die Tragfähigkeit der Achsen und Rohre zu bestimmen, benutzen Sie bitte das Diagrammblatt auf Seite 3.

Andere Ausführungen auf Anfrage.

- - Ausführung auf Anfrage
- - im Standard-Programm

Bestellbeispiel

AT2K 1/2z14,Stau "EK"
024E-50x1,5 SV A12 IG8x15, EL=567

Angetriebene Tragrolle mit Doppelkettenrad

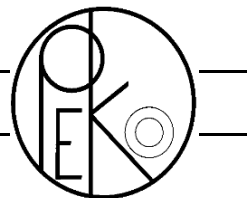

AT2K 1/2z14,verschweisst

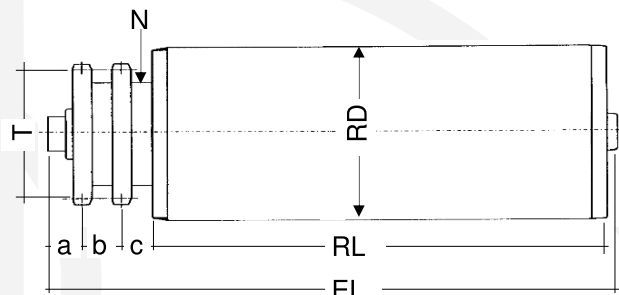
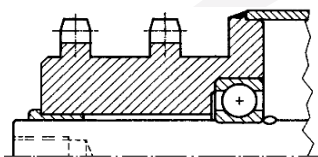

Stahlkettenrad 1/2"x5/16" z14 verschweisst mit Rohr.
Rillenkugellager 6202/6003 auch als ZZ oder 2RS erhältlich.

a = 11,5mm, b = 21mm, c = 18mm, T = 57,07mm
N = 43mm

Rohr-Ø	Achse-Ø	Rohrausführung								maximale Tragfähigkeit pro Rolle*								
		S	SV	SG	SP	N	PG	PB	ALU	013	017	021	021N	025	028	029	033	
50x1,5	12,14,15,17	●	●	○	●					150	150	150	60	150		150		
50x2	12,14,15,17	●	●	○	●					150	150	150	60	150	150	150		
50x3	12,14,15,17	●	●	○	●						150			150				
60x1,5	12,14,15,17	●	●	○	●					150	150	150	60	150		150		
60x2	12,14,15,17	●	●	○	●					150	150	150	60	150	150	150		
63,5x2,9	12,14,15,17,20	●	●	○								150	60	150	150		150	
80x2	12,14,15,17,20	●	●	○	●					150	150	150	60	150		150	150	
88.9x2.9	17,20	●	●	○	●												150	

Gegenlager	Rohr-Ø	Achse-Ø	EL=							
				IG	S	F	G	AG	BG	
013		12	RL+	55						6
017		12,14	RL+	57						7
021/021N		12,14	RL+	55						10
025		12,14,15,17	RL+	55						10
028		12,14,15,17	RL+	60						7
029		12,14,15,17	RL+	55						7
033		17,20	RL+	55						7

* - Um die Tragfähigkeit der Achsen und Rohre zu bestimmen, benutzen Sie bitte das Diagrammblatt auf Seite 3.

Andere Ausführungen auf Anfrage.

○ - Ausführung auf Anfrage
● - im Standard-Programm

Bestellbeispiel

AT2K 1/2z14,verschweisst
025-50x1,5 SV A12 IG8x15, EL=550

Angetriebene Tragrolle mit Doppelkettenrad

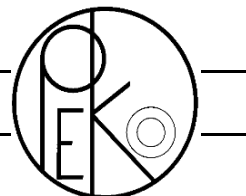

AT2K 5/8z13,S,Stau / AT2K 5/8z15,S,Stau

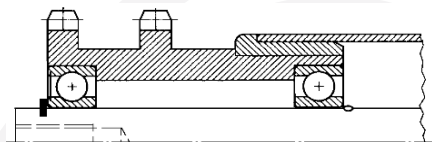

Stahlkettenrad 5/8"x3/8" z13 oder z15 als Stauantrieb.
Rillenkugellager 6204/6004 ZZ auch als 2RS erhältlich.

Informationen zu Stauantrieb siehe Seite 4.

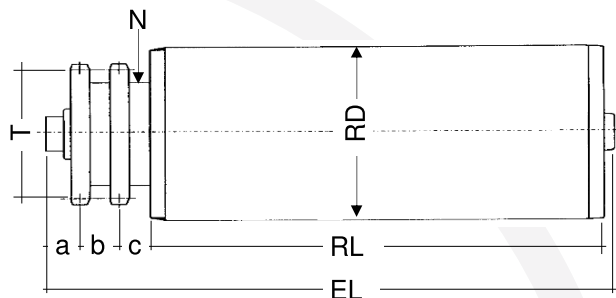

a = 18mm, b = 26mm, c = 18mm
bei z13: T = 66,32mm, N = 51mm
bei z15: T = 76,36mm, N = 60mm

Rohr-Ø	Achse-Ø	Rohrausführung							maximale Tragfähigkeit pro Rolle*								
		S	SV	SG	SP	N	PG	PB	ALU	034	037	044					
80x2	17/20	●	●	○	●	●				200	200	200					
88,9x2,9	17/20	●	●	○	●	●				200	200	200					

Gegenlager	Rohr-Ø	Achse-Ø		EL=	IG	S	F	G	AG	BG	
		z13	z15								
034		20	17/20	RL+	69						8
037		20	17/20	RL+	69						10
044		20	17/20	RL+	69						8

* - Um die Tragfähigkeit der Achsen und Rohre zu bestimmen, benutzen Sie bitte das Diagrammblatt auf Seite 3.

Andere Ausführungen auf Anfrage.

○ - Ausführung auf Anfrage
● - im Standard-Programm

Bestellbeispiel

AT2K 5/8z13,S,Stau
034-88,9x2,9 SV A20 IG12x18, EL=967

Angetriebene Tragrolle mit Doppelkettenrad

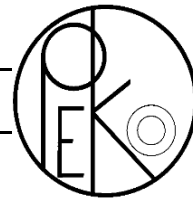

AT2K 5/8z13,verschweisst / AT2K 5/8z15,verschweisst

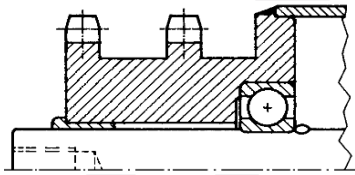

Stahlkettenrad 5/8"x3/8" z13 oder z15 mit Rohr verschweisst. Rillenkugellager 6204/6005 auch als ZZ oder 2RS erhältlich.

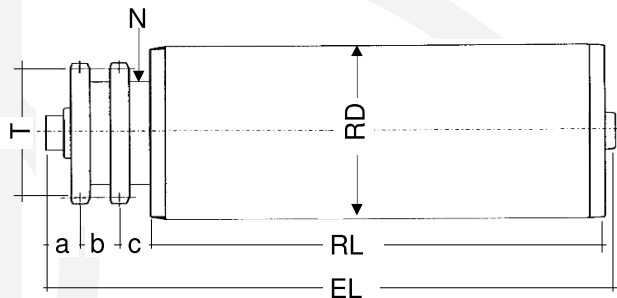

a = 18mm, b = 26mm, c = 18mm
 bei z13: T = 66,32mm, N = 51mm
 bei z15: T = 76,36mm, N = 58mm

Rohr-Ø	Achse-Ø	Rohrausführung								maximale Tragfähigkeit pro Rolle*			
		S	SV	SG	SP	N	PG	PB	ALU	033	045	046	047
63,5x2,9	20	●	●	○						560	560	560	560
80x2	20,25	●	●	○	●					560	560	560	560
80x3	20,25	●	●	○	●					560	560	560	560
88,9x2,9	20,25	●	●	○	●					560	560	560	560
108x3,6	20,25	●	●	○						560	560	560	560
133x4	20,25	●	●	○						560	560	560	560

Gegenlager	Rohr-Ø	Achse-Ø	EL=							
				IG	S	F	G	AG	BG	
033		20,25	RL+	67						8
045		20,25	RL+	67						10
046		20,25	RL+	67						10
047		20,25	RL+	67						10

* - Um die Tragfähigkeit der Achsen und Rohre zu bestimmen, benützen Sie bitte das Diagrammblatt auf Seite 3.

Bestellbeispiel

AT2K 5/8z15,verschweisst
 033-88,9x2,9 SV A20 IG10x15, EL=967

Angetriebene Tragrolle mit Doppelkettenrad

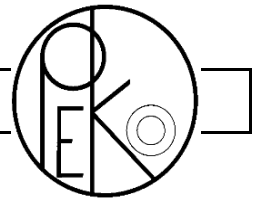

AT2K 3/4z13, verschweisst

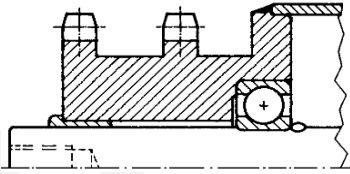

Stahlkettenrad 3/4"x7/16" z13 mit Rohr verschweisst.
Rillenkugellager 6204/6005 auch als ZZ oder 2RS erhältlich.

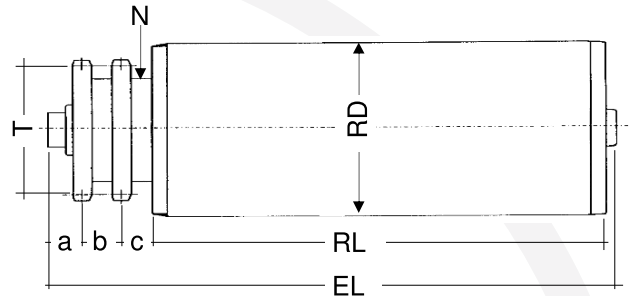

a = 18mm, b = 30mm, c = 18mm, T = 79,59mm
N = 60mm

Rohr-Ø	Achse-Ø	Rohrausführung							maximale Tragfähigkeit pro Rolle*				
		S	SV	SG	SP	N	PG	PB	ALU	033	045	046	047
80x2	20,25	●	●	○	●					560	560	560	560
80x3	20,25	●	●	○	●					560	560	560	560
88,9x2,9	20,25	●	●	○	●					560	560	560	560
108x3,6	20,25	●	●	○						560	560	560	560
133x4	20,25	●	●	○						560	560	560	

Gegenlager	Rohr-Ø	Achse-Ø	EL=	Ausführung						
				IG	S	F	G	AG	BG	
033		20,25	RL+	71						8
045		20,25	RL+	71						10
046		20,25	RL+	71						10
047		20,25	RL+	71						10

* - Um die Tragfähigkeit der Achsen und Rohre zu bestimmen, benutzen Sie bitte das Diagrammblatt auf Seite 3.

Andere Ausführungen auf Anfrage.

○ - Ausführung auf Anfrage
● - im Standard-Programm

Bestellbeispiel

AT2K 3/4z13, verschweisst
033-88,9x2,9 SV A20 IG10x15, EL=967

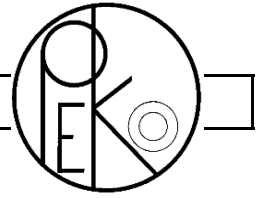

Es sind verschiedene Typen von konischen Tragrollen erhältlich:

1. Konische Elemente aus thermoplastischem Kunststoff für Innenradius 500 oder 800
2. PU- oder GFK- beschichtete Stahlrohre nach beliebigen Abmessungen
3. Konische Stahlrohre blank, verzinkt oder auch rostfrei nach beliebigen Abmessungen.

Konische Elemente für Innenradius 500mm und Rohrdurchmesser 30

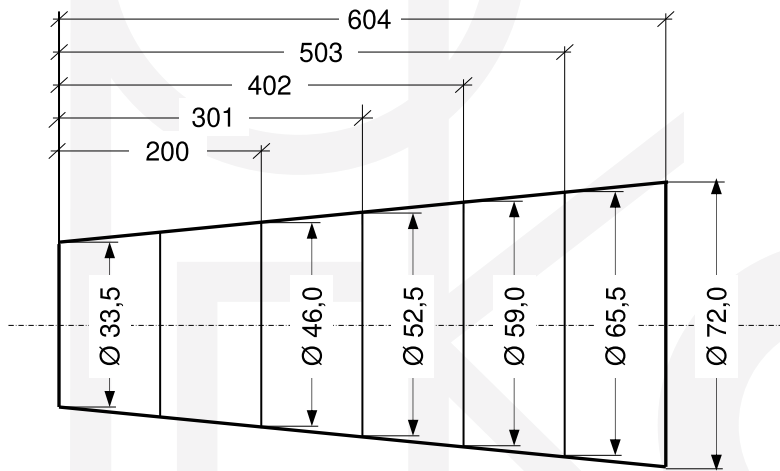

Konische Elemente für Innenradius 800mm und Rohrdurchmesser 50

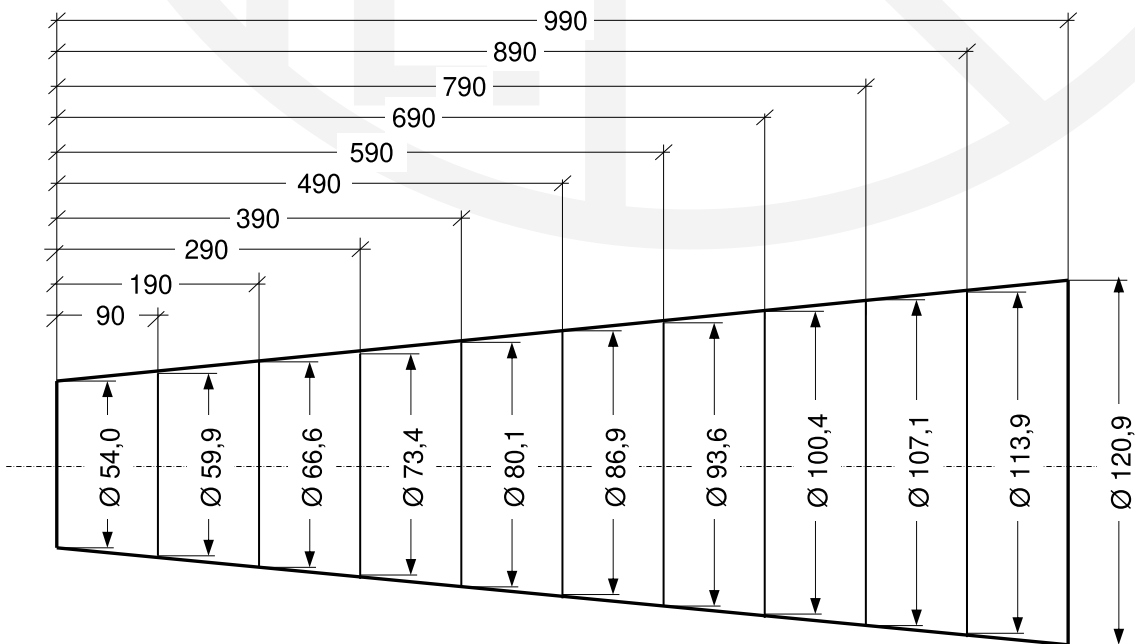

Konische Schwerkrafttragrolle

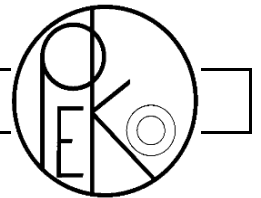

KST

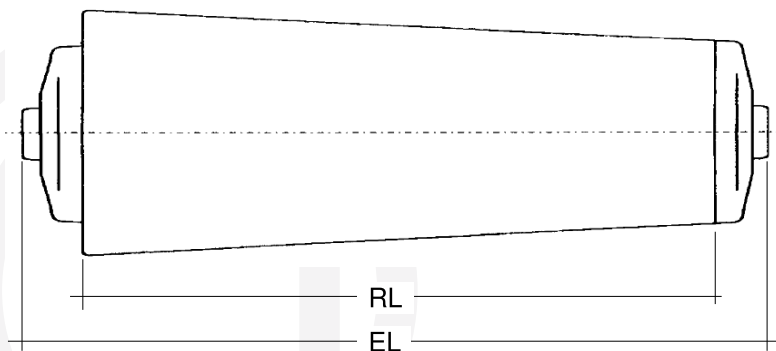

Schwerkraft - Tragrolle mit aufgeschobenen Konuselementen aus thermoplastischem Kunststoff.
Informationen zur Lagerung entnehmen Sie bitte der entsprechenden Schwerkraft- bzw. angetriebenen Tragrolle.

Rohr-Ø	Achse-Ø	Rohrausführung								maximale Tragfähigkeit pro Rolle*										
		S	SV	SG	SP	N	PG	PB	ALU	001	001N	005	009	021	021N	025				
20x1.5	8	●	●			●				10	10									0
30x1	8,10	●	●			●				10	10	20								0
50x1,5	8,10,SK11,12,14	●	●			●													80	0
50x2,8	8,10,SK11,12,14						●	●						24	80	40	80			0

Gegenlager	Rohr-Ø	Achse-Ø	EL =						
				IG	S	F	G	AG	BG
001/001N	20x1.5	8	RL +	22		22		35	
001/001N	30x1	8	RL +	23		23		36	
		10	RL +	23		23		33	
005	30x1	8	RL +					21	
		10	RL +	17					
021/021N		10	RL +	20	20	20	20	30	20
		SK11	RL +			20	20		
		12	RL +	20	20	20	20	32	20
		14	RL +	20	20	20	20	34	20
025		10	RL +	17	17	17	17	27	17
		SK11	RL +			17	17		17
		12	RL +	17	17	17	17	29	17
		14	RL +	17	17	17	17	31	17

* - Um die Tragfähigkeit der Achsen und Rohre zu bestimmen, benutzen Sie bitte das Diagrammblatt auf Seite 3.

Andere Ausführungen auf Anfrage.

- - Ausführung auf Anfrage
- - im Standard-Programm

Bestellbeispiel: KST/025-50x1,5 SV A12 IG8x15 EL=507

Konische Tragrolle mit Einfachkettenrad

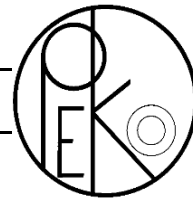

KT1K 1/2z11,K,Fest / KT1K 1/2z14,K,Fest
 KT1K 1/2z11,S,Fest / KT1K 1/2z14,S,Fest

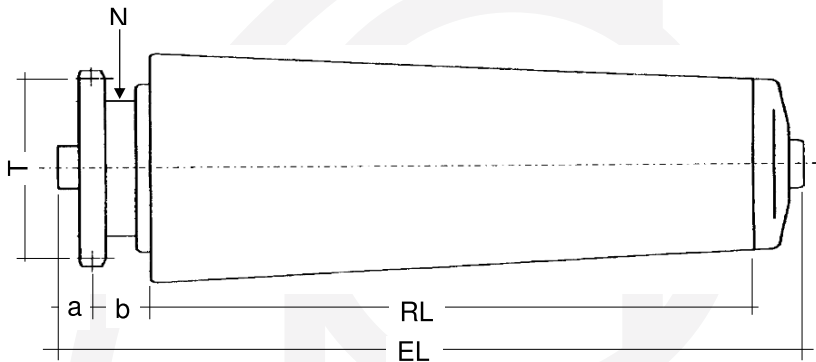

	KT1K 1/2z11	KT1K 1/2z14
a =	12mm	11,5mm
b =	20,5mm	23mm
N =	30mm	43mm
T =	45,07mm	57,07mm

Angetriebene Tragrolle mit Einfachkettenrad aus thermoplastischem Kunststoff (KT1K 1/2z11,K,Fest / KT1K 1/2z14,K,Fest) oder aus Stahl (KT1K 1/2z11,S,Fest / KT1K 1/2z14,S,Fest) mit aufgeschobenen Konuselementen. Informationen zur Lagerung entnehmen Sie bitte der entsprechenden Schwerkraft- bzw. angetriebenen Tragrolle.

Rohr-Ø	Achse-Ø	Rohrausführung								maximale Tragfähigkeit pro Rolle*								
		S	SV	SG	SP	N	PG	PB	ALU	KT1K 1/2z11,K KT1K 1/2z14,K			KT1K 1/2z11,S KT1K 1/2z14,S					
										Ø1	Ø21N	Ø25				Ø1	Ø21N	Ø25
50x1,5	10,12,14	●	●			●						40				80	40	80
50x2,8	10,12,14						●			40	40	40				80	40	80

Kettenrad	Gegenlager	Achse-Ø	EL =	Innengewinde IG	Schlüssel-fläche S	Feder-achse F	Glatt G	Aussengewinde AG	Abgesetzt Aussengewinde BG
KT1K 1/2z11	021/021N	10,12,14	RL +	42					
	025	10,12,14	RL +	42					
KT 1K1/2z14	021/021N	10,12,14	RL +	45					
	025	10,12,14	RL +	45					

* - Um die Tragfähigkeit der Achsen und Rohre zu bestimmen, benutzen Sie bitte das Diagrammblatt auf Seite 3.

Andere Ausführungen auf Anfrage.

- - Ausführung auf Anfrage
- - im Standard-Programm

Bestellbeispiel
 KT1K 1/2z11,K,Fest
 025-50x1,5 SV A12 IG8x15, EL=542

Konische Tragrolle mit Doppelkettenrad

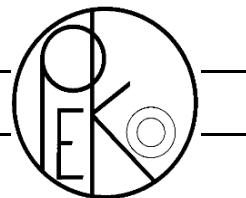

KT2K 3/8z12,S,Fest

KT2K 1/2z14,K,Fest / KT2K 1/2z14,S,Fest

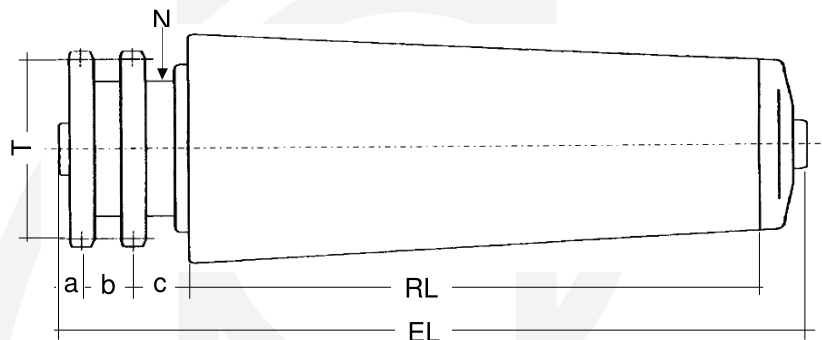

	KT2K 3/8z12	KT2K 1/2z14
a =	9mm	11,5mm
b =	20mm	21mm
c =	16mm	23mm
N =	27mm	43mm
T =	36,8mm	57,07mm

Angetriebene Tragrolle mit Doppelkettenrad aus thermoplastischem Kunststoff (KT2K 1/2z14,K,Fest) oder aus Stahl (KT2K 3/8z12,S,Fest / KT2K 1/2z14,S,Fest) mit aufgeschobenen Konuselementen.
Informationen zur Lagerung entnehmen Sie bitte der entsprechenden Schwerkraft- bzw. angetriebenen Tragrolle.

Rohr-Ø	Achse-Ø	Rohrausführung								maximale Tragfähigkeit pro Rolle*										
		S	SV	SG	SP	N	PG	PB	ALU	KT2K3/8z12,S			KT2K1/2z14,K			KT2K1/2z14,S				
										001	001N	005	021	021N	025	021	021N	025		
30x1	8	●	●			●				10	10	20								
50x1,5	10,12,14	●	●			●									40				80	
50x2,8	10,12,14						●	●						40	40	40		80	40	80

Kettenrad	Gegenlager	Achse-Ø	EL =	Innen- gewinde	Schlüssel- fläche	Feder- achse	Glatt	Aussen- gewinde	Abgesetzt Aussen- gewinde
				IG	S	F	G	AG	BG
KT2K 3/8z12	001/001N	8	RL +					64	0
	005	8	RL +					57	0
KT2K 1/2z14	021/021N	10,12,14	RL +	65					0
	025	10,12,14	RL +	65					0

* - Um die Tragfähigkeit der Achsen und Rohre zu bestimmen, benützen Sie bitte das Diagrammblatt auf Seite 3.

Andere Ausführungen auf Anfrage.

- - Ausführung auf Anfrage
- - im Standard-Programm

Bestellbeispiel

KT2K 1/2z14,K,Fest
025-50x1,5 S A12 IG8x15, EL=566

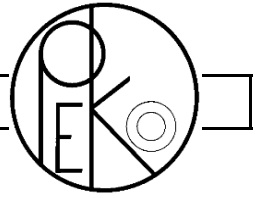

Konische Tragrolle mit Mehrfachrippenriemenrad

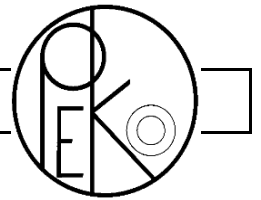

KT1MRI,K,Fest

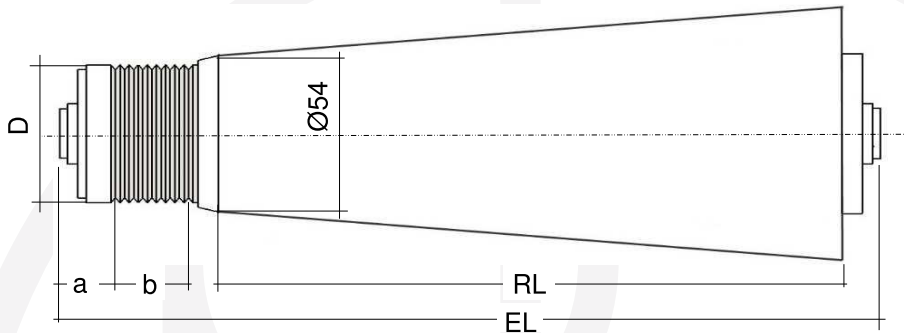

a = 12mm, b = 18.72mm, D = 43mm

Angetriebene Tragrolle mit Mehrfach-Rippenriemenrad aus thermoplastischem Kunststoff mit aufgeschobenen Konuselementen für Kurven bis max. 5°
Informationen zur Lagerung entnehmen Sie bitte der entsprechenden Schwerkraft- bzw. angetriebenen Tragrolle.

Rohr-Ø	Achs-Ø	Rohrausführung								maximale Tragfähigkeit pro Rolle*													
		S	SV	SG	SP	N	PG	PB	ALU	025													
50x1,5	12,14	●	●			●				40													
50x2,8	12,14						●	●		40													

Gegenlager	Achs-Ø	EL =	Innengewinde IG	Schlüssel-fläche S	Feder-achse F	Glatt G	Aussengewinde AG	Abgesetzt Aussengewinde BG	
025	12,14	RL +	46						0

* - Um die Tragfähigkeit der Achsen und Rohre zu bestimmen, benützen Sie bitte das Diagrammblatt auf Seite 3.

Informationen zum Achsabstand finden Sie auf Seite 53.

Andere Ausführungen auf Anfrage.

- - Ausführung auf Anfrage
- - im Standard-Programm

Bestellbeispiel KT1MRI,K,Fest
025-50x1,5 SV A12 IG8x15, EL=542

Konische Tragrolle mit Sicke

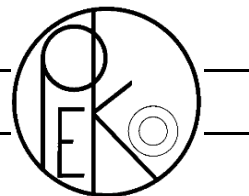

KATS

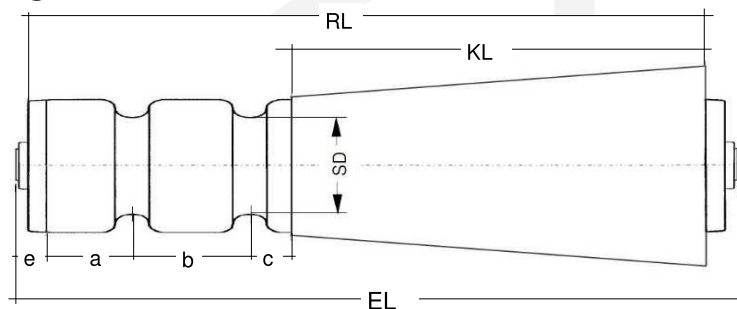

Sicken-Tragrolle mit aufgeschobenen Konuselementen aus thermoplastischem Kunststoff.

Rohr-Ø	Achse-Ø	Rohrausführung				R	Riemen-Ø		SD	c	mögliche Lagerung	
		S	SV	N	PG		Minimum	Maximum				
50x1,5	10,SK11,12,14,15	●	●	●		5	30	30	120	40	10	025
50x1,5	10,SK11,12,14,15	●	●			6	30	30	120	38	10	025
50x2,8	10,SK11,12,14,15				●	5	30	30	97	40	10	025

Lagerung	Rohr-Ø	Achse-Ø		Innen-gewinde IG	Schlüssel-fläche S	Feder-achse F	Glatt G	Aussen-gewinde AG	Abgesetzt Aussen-gewinde BG
025		10	e =	8.5	8	8	8	13.5	
		SK11	e =			8	8		
		12	e =	8.5	8	8	8	14	
		14	e =	8.5	8		8	15.5	
		15*	e =	8	8		8		

			EL=						
025		10	RL+	12	11	11	11	22	12
		SK11	RL+			11	11		
		12	RL+	12	11	11	11	23	12
		14	RL+	12	11		11	26	12
		15*	RL+	11	11				12

* Labyrinth lose

Andere Ausführungen auf Anfrage.

- - Ausführung auf Anfrage
- - im Standard-Programm

Bestellbeispiel

KATS/025-50x2,8PG A12 S8x6 EL=372
- einseitig 2 Sicken a=67, b=30, SD=40

Konische Tragrolle mit Rundriemen-Antrieb, Ri=260mm

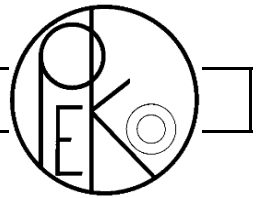

KT2RR/049K,Fest

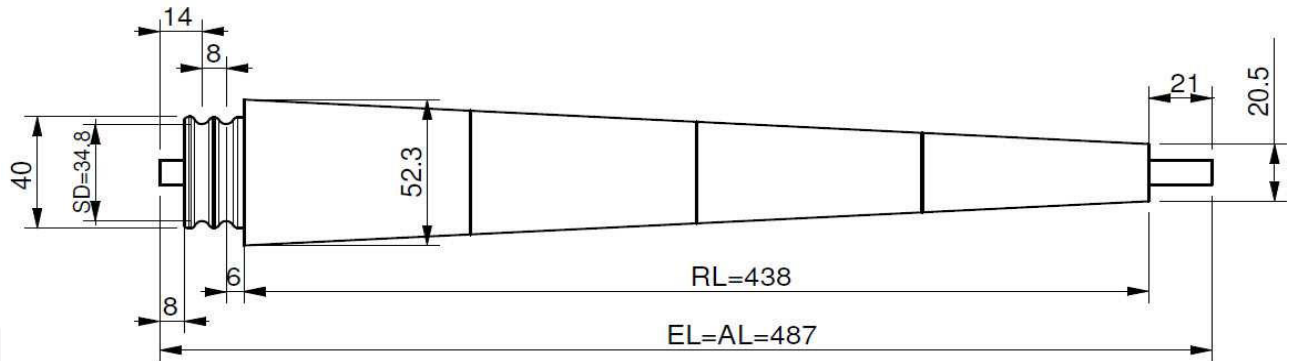

Angetriebene Tragrolle mit Rundriemenrad aus thermoplastischem Kunststoff mit aufgeschobenen Konuselementen für Innenradius Ri=260mm.
 Rillenkugellager 689ZZ auch als 2RS (KT2RR/049K,RS,Fest) oder als INOX (KT2RR/049K,RSN,Fest) erhältlich.
 Typ 049K Lagersitz aus Kunststoff.
 Achsabstand aussen 58.865mm. Achsabstand innen 20.651mm bei Rollenteilung 4.5°
 Wichtig ist, dass der Winkelfehler der Verschraubung (Achs-Ende) zur Seitenwand, ausgeglichen wird.
 Dies kann mittels Kugelscheiben oder desgleichen gelöst werden.

Innen-Rohr-Ø	Achs-Ø	Rohrausführung			Riemen-Ø			SD	maximale Tragfähigkeit pro Rolle
		S	SV	N	R	a	b		
17x1,5	9	●	●	●	5	14	8	34.8	4

Lagerung	Rohr-Ø	Achs-Ø	EL=	Innen-gewinde IG	Schlüssel-fläche S	Feder-achse F	Glatt G	Aussen-gewinde AG	Abgesetzt Aussen-gewinde BG
049K	17x1.5	9	RL+	49					

Andere Ausführungen auf Anfrage.

- - Ausführung auf Anfrage
- - im Standard-Programm

Bestellbeispiel

KT2RR,K,Fest
 049K-17x1.5S AN9 IG 6x10, EL=487

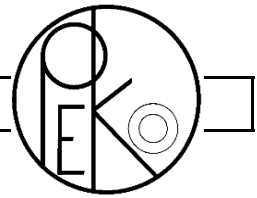

Führungsscheiben

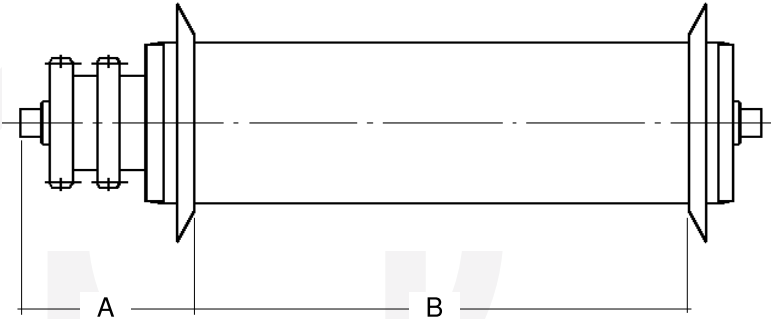

Bei der Bestellung von Förderrollen mit Führungsscheiben müssen die Masse A und B angegeben werden.

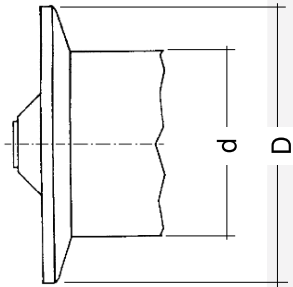

d	D
30	60
40	60
50	70

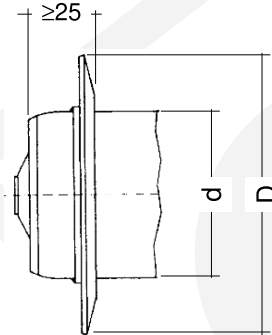

d	D
60	110
	120
63,5	130
80	130
	135
	140
	150
88,9	130
	135
	140
	150
108	160

Stützringe

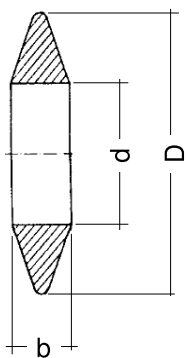

RD	D	d	b
63,5	108	60	25
63,5	133	60	25
88,9	133	85	30
88,9	159	85	30
108	159	104	30

Pufferringe

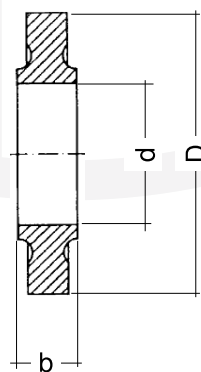



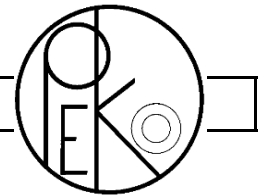

RD	D	d	b
50	89	48	30
63,5	89	60	25
63,5	108	60	30
88,9	133	86	35
88,9	159	86	35

Andere Ausführungen auf Anfrage.

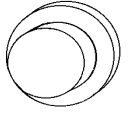
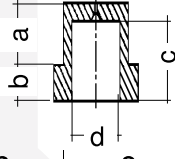
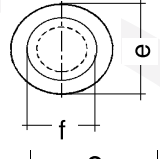
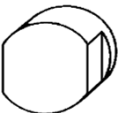
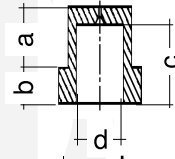
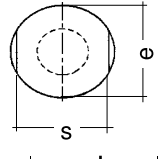
Aufsteckkappen

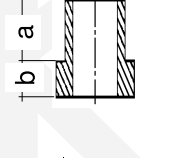
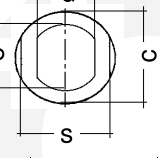
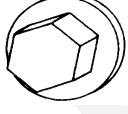
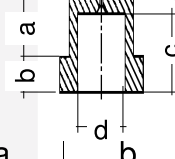
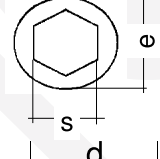
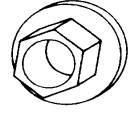
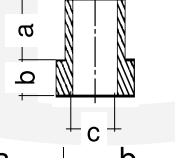
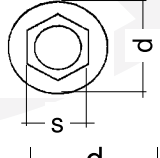

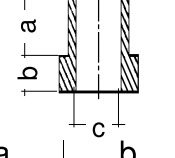
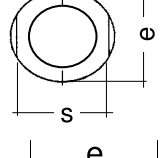
	Achs- durchmesser AD									
Bestell- nummer K0	15	9	5	11	15	28	20	A20 glatt/D=20		
	Achs- durchmesser AD									
Bestell- nummer K1	8	10	10	5	12,8	8	12	SW 10x10/D=12		
K2	8	14	10	5	12,8	8	16	SW 14x10/D=16		
K3	10	14	10	5	12,8	10	16	SW 14x10/D=16		
K3.01	10	12	9.5	5.5	13	10	16	SW 12x9.5/D=16		
K4	12	14	10	5	12,8	12	16	SW 14x10/D=16		
K5	14	17	10	5	12,8	14	21	SW 17x10/D=21		
	Achs- durchmesser AD									
Bestell- nummer K6	20	30	13	3	36	15	20	SW 30x13/D=36		
	Achs- durchmesser AD									
Bestell- nummer K7	8	11	17	2,5	19	8,5	18	SK 11x17		
	Achs- durchmesser AD									
Bestell- nummer K8	8	11	11	2,5	7,8	18		SK 11x11		
K9	8	11	11	2,5	8,5	18		SK 11x11 F		
	Achs- durchmesser AD									
Bestell- nummer K10	10	12	8	2	9.8	16		SW 12x8/D=16		

Aufsteckkappen aus thermoplastischem Kunststoff
ableitende Ausführungen auf Anfrage
Andere Ausführungen auf Anfrage.

Bestellbeispiel | A12 **K4** (Achse Ø12 blank, beidseitig mit Aufsteckkappe K4)

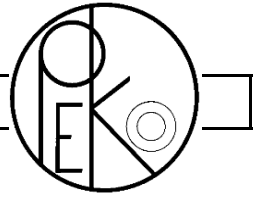

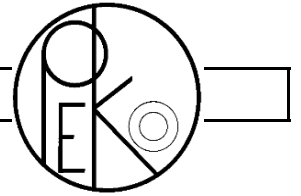

Mini-Rollen, kugellagert und mit gehärteter bzw. Kunststoff-Laufläche
Oberfläche phosphatiert

PEKO Artikel Nr.	Minirolle Abmessungen	PEKO Artikel Nr.	Stummel-Minirolle Abmessungen
MR-19/26 A6 C=1750N C0=1200N		SUMR-18/19 AG8x16 S10 abgedichtet C=1500N C0=1000N	
MR-19/26 A8 C=1100N C0=800N		SUMR-21/25 AG8x16 S10 Kunststoffkappe POM natur	
MR-19/9 A6 C=1600N C0=1000N		SUMR-12/12 AG6x11.5 S7 C=800N C0=450N	
MR-18/16 A6 C=1250N C0=800N		SUMR-12/18 AG6x11 S7 C=800N C0=450N	
MR-12/16 A4 C=800N C0=450N		SUMR-18/19 AG8x16 S10 C=1500N C0=1000N	
MR-15/26 A6 C=1100N C0=750N		SUMR-15/25 AG6x11 S10 C=1200N C0=800N	
MR-24/26 A6 Kunststoffkappe POM natur		<p>PEKO ROLLEN AG Langenhagstrasse 13, CH-9424 Rheineck Tel.+41 71 888 08 44, Fax +41 71 888 08 47 info@peko.ch / www.peko.ch</p>	

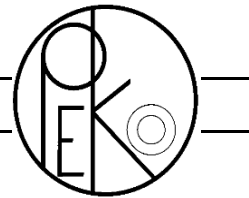

Förderröllchen aus thermoplastischem Kunststoff		Förderröllchen aus Stahl verzinkt	
<p>ST-065</p>	<p>ST-069</p>	<p>ST-073</p>	<p>ST-079</p>

Allseitenrollen aus thermoplastischem Kunststoff

<p>ST-080</p> <p>einteilig</p>	D	d	B	C
	40	8	26	29
	48	8	37	39
	60	8	47	48
	80	8	60	64
	120	12	86	90
<p>ST-081</p> <p>zweiteilig</p>	D	d	B	C
	50	8	19,5	39
	60	8	25	51
	80	8	30	60

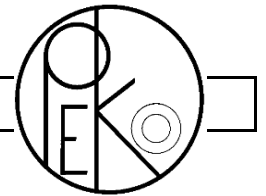

Alle Röllchenleisten und Führungsschienen werden in Fixlängen nach Ihren Wünschen geliefert (max. Länge 3000 mm). Die Röllchen sind im Temperaturbereich -30°C bis + 100° C einsetzbar.

Ausführung mit Normalröllchen:

- Best.-Nr.: N 33 - Länge
- Best.-Nr.: N 50 - Länge
- Best.-Nr.: N 66 - Länge
- Best.-Nr.: N 83 - Länge
- Best.-Nr.: N 100 - Länge

Ausführung mit Spurkranzröllchen:

- Best.-Nr.: SP 50 - Länge
- Best.-Nr.: SP 66 - Länge
- Best.-Nr.: SP 83 - Länge
- Best.-Nr.: SP 100 - Länge

Folgende Sonderröllchen sind lieferbar:

- a) Tiefkühlhausführung ab -30°C
- b) hochleitfähige Röllchen zur Vermeidung von statischen Aufladungen (Farbe schwarz).

Soll bei der Fix-Röllchenleiste ein Freimaß (S1 oder S2) vorne und hinten sein, müssen diese Maße angegeben werden. Ihre Maßangaben sind unsere Mindestmaße für die Bestückung. Bei Spurkranzröllchenleisten müssen bei ungleichen Freimaßen rechte und linke Röllchenleisten bestellt werden. Wenn Sie keine Freimaße bestellen, sind die Röllchenleisten immer so bestückt, daß kein Röllchen herausragt. Der Röllchenanfang variiert aber um die Röllchenteilung. Sollten die Röllchen mit genau definiertem Maß anfangen, sind zusätzlich Schnittkosten erforderlich.

Sonderschnitt:

Best.-Nr.: /SKF

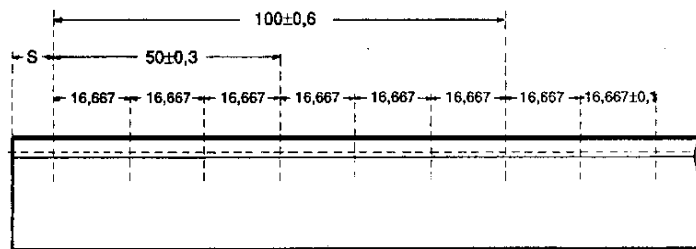
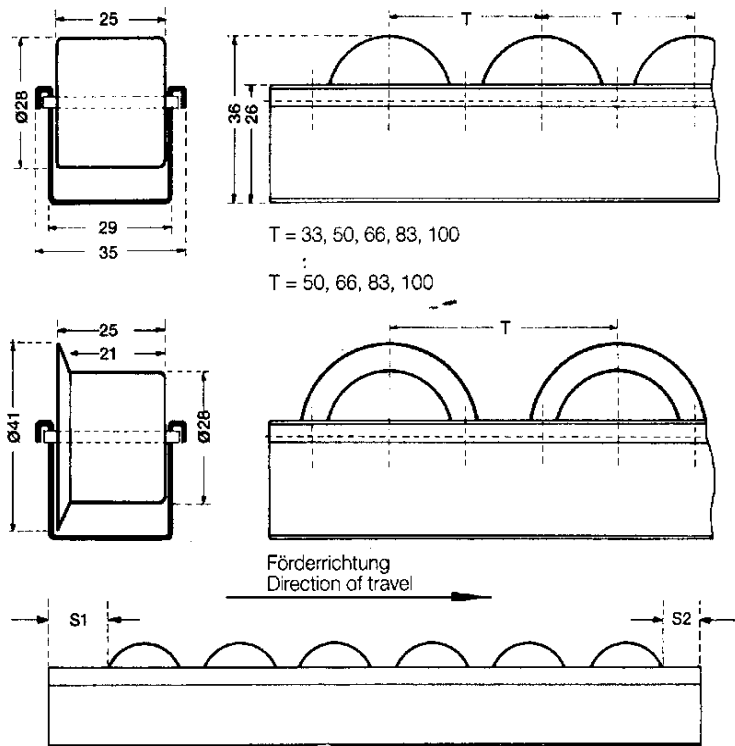

Fix-Röllchenleiste - Toleranzen
Wheel channels - Tolerances

Zur Bestellung von Fix-

Röllchenleisten: Im Katalog angegebene Teilungen 33, 50 etc. sind nur angenähert. Genaues Lochraster in der Fix-Röllchenleiste ist 16,667 mm +/- 0,1 mm.

Bitte berücksichtigen Sie die angegebenen Toleranzen. Wenn Sie den Röllchenanfang "S" (Mitte Achse) genau definiert haben wollen (in Verbindung mit Sonderschnitt Best.-Nr.: /SKF), können wir Ihnen nur auf dieser Seite das genaue Maß einhalten. Auf der anderen Seite können Sie nur ein Maß angeben, welches je nach Röllchenleitenlänge mit den Toleranzen der Lochteilungen ausläuft (max. bis zu +/- 8,5 mm).

Achse und Profil in Edelstahl

- Best.-Nr.: (normale Best. Nr.)/VA
- Es kann auch nur die Achse in Edelstahl geliefert werden.
- Best.-Nr.: AE

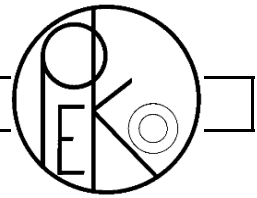

Spreizsicherung:

Die Spreizsicherung besteht aus einem speziell gebogenem und gehärtetem Feder-Stahldraht mit Durchmesser 1,5 mm und verhindert ein Spreizen der Fix-Röllchenleiste bei größeren Lasten. Die Sicherung wird in einer freien Achshalterung verklemt.

Best.-Nr.: SpS

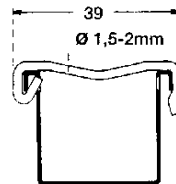

Sonderausführungen von Normalröllchen:

Röllchen hochleitfähig (Röllchen schwarz)
Best.-Nr.: NHL-

Röllchenfarbe schwarz
Best.-Nr.: NSchw-

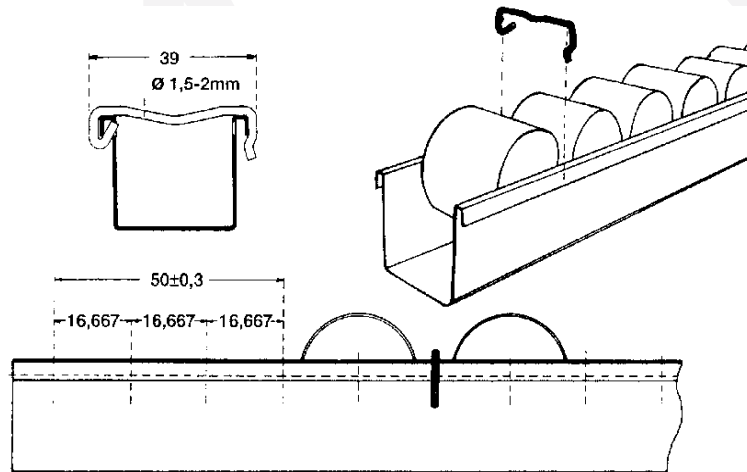

Sonderausführungen von Spurkranzröllchen:

Röllchen hochleitfähig (Röllchen schwarz)
Best.-Nr.: SPHL-

Fix-Röllchenleiste mit Mininormalröllchen
T = 16, 33, 50
EUROROLL Wheel Channels. Mini Normal Wheels
T = 16, 33, 50

Fix-Röllchenleisten können mit verschiedenen Röllchen ausgerüstet werden. So werden sie allen Bedürfnissen des Marktes und des Einsatzfalles gerecht.

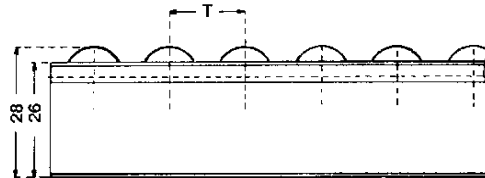
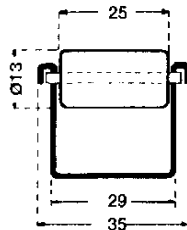

Fix-Röllchenleiste mit Mininormalröllchen:

Best.-Nr.: N mini 16 - Länge
Best.-Nr.: N mini 33 - Länge
Best.-Nr.: N mini 50 - Länge

Fix-Röllchenleiste mit Minispurkranzröllchen
T = 33, 50, 66
EUROROLL Wheel Channels. Mini Flanged Wheels
T = 33, 50, 66

Auch in hochleitfähiger Ausführung (Schwarz) lieferbar.

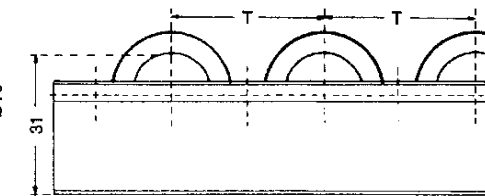
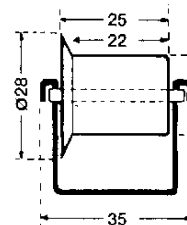

Fix-Röllchenleiste mit Minispurkranzröllchen:

Best.-Nr.: SP mini 33 - Länge
Best.-Nr.: SP mini 50 - Länge
Best.-Nr.: SP mini 66 - Länge

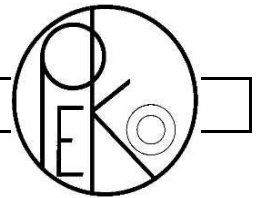

Das Haupteinsatzgebiet der Superfix-Röllchenleisten ist die Verwendung in Durchlaufregalen für den sicheren Lauf von schweren Transportkästen und Kartons. Die Röllchen bestehen aus hochwertigem thermoplastischem Kunststoff, der schlagzäh und bruchfest ist. Das Material nimmt keine Feuchtigkeit auf und ist beständig gegen Säuren und Laugen. Die auf Stahlachsen gelagerten Röllchen haben eine Tragfähigkeit von 12 kg und sind als Normal- und Spurkranzröllchen lieferbar. Das Röllchenleistenprofil besteht aus kaltprofiliertem, sendzimer verzinktem Stahlprofil von 1,5 mm Stärke.

Alle Röllchenleisten werden in Fixlängen nach Ihren Wünschen geliefert (max. Länge 3000 mm).
Widerstandsmoment $W_y = 1,2 \text{ cm}^3$.

Ausführung mit Normalröllchen

Bestellbeispiel:

Best.-Nr.: SFN - (Teilung) / Länge

Teilung:

33 mm SFN - 33 / Länge

50 mm SFN - 50 / Länge

66 mm SFN - 66 / Länge

100 mm SFN - 100 / Länge

Ausführung mit Spurkranzröllchen

Bestellbeispiel:

Best.-Nr.: SFSP - (Teilung) / Länge

Teilung:

50 mm SFSP - 50 / Länge

66 mm SFSP - 66 / Länge

100 mm SFSP - 100 / Länge

Sonderschnitt:

Best.-Nr.: /SKSF

Einzelröllchen (incl. Stahlachsen)

Normalröllchen:

Best.-Nr.: SFN

Spurkranzröllchen:

Best.-Nr.: SFSP

Zubehör

Endanschlag:

Best.-Nr.: EŠF

Schleifverzögernder Endanschlag:

Best.-Nr.: EŠchESF

Verbinder:

Der Verbinder besteht aus einem U-Profil, welches mit 4 Schrauben unter die Röllchenleiste montiert wird.

Best.-Nr.: VSF

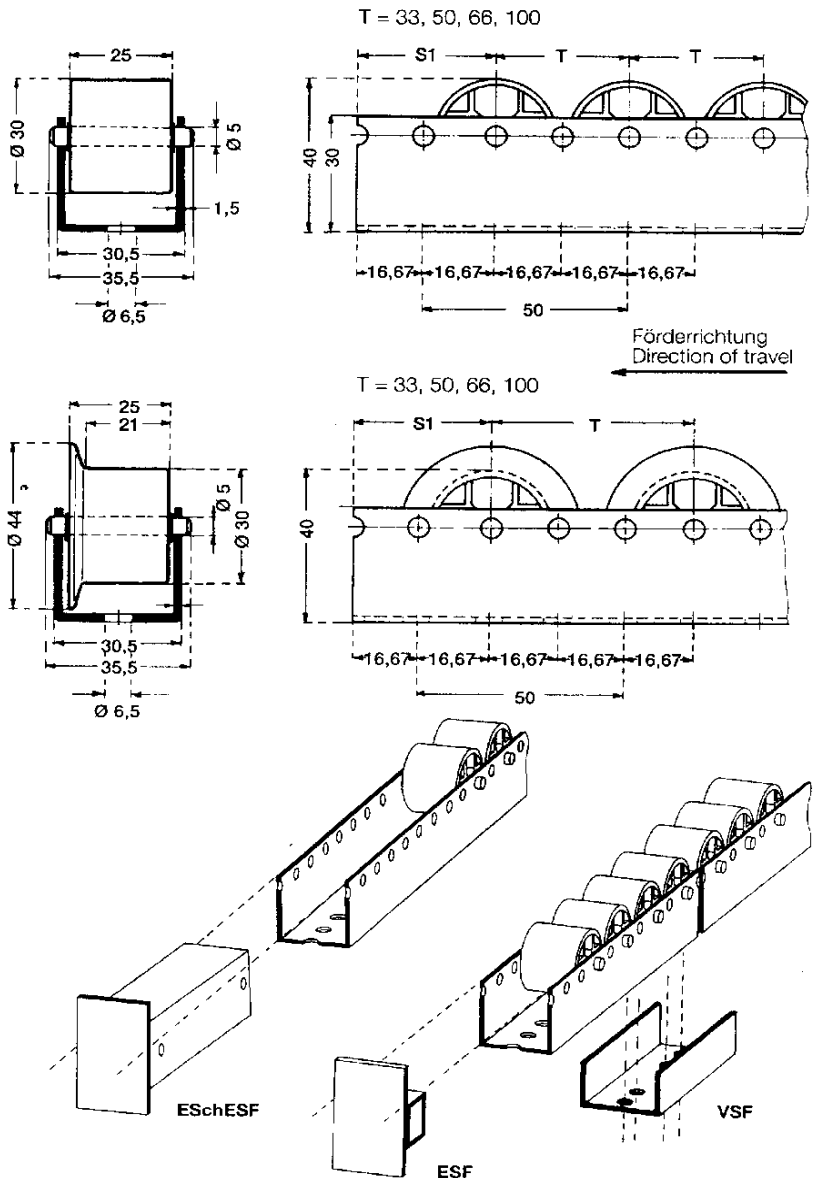

Zur Bestellung von Superfix-Röllchenleisten:

Es können beliebige Längen bestellt werden. Versuchen Sie aber Längen im Lochraster von 16,67 mm zu bestellen. Beispiel: Die letzten beiden Ziffern der Bestelllänge sollten 00, 16, 33, 50, 66, 83 sein. Sonderschnitte mit definiertem Röllchenanfang S1 sind möglich. Für den Einbau in Durchlaufregalen sind Freimaße erforderlich, die Sie bitte bei der Bestellung angeben.

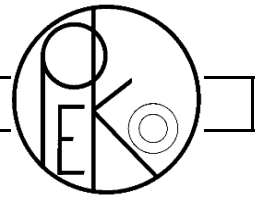

Die Lagerlänge der Universal-Rollenschienen beträgt 3000 mm. In der Regel liefern wir Ihnen aber Ihre gewünschte Fixlänge. Das Profil ist sendzimer verzinkt, $W_y = 2,2\text{cm}^3$. Normalröllchen sind, wenn nicht besonders bestellt, in der unteren Lochreihe, Spurkranzröllchen immer in der oberen Lochreihe montiert.

Profil ohne Röllchen:

Best.-Nr.: U28

Folgende Röllchen sind lieferbar:

Kugelgelagert:

Normalröllchen, $\varnothing 48$ mm, Kunststoff
Tragkraft 10 kg
Best.-Nr.: NR10

Normalröllchen, Stahl verzinkt,
Tragkraft 20 kg
Best.-Nr.: NR20

Spurkranzröllchen, Kunststoff,
Tragkraft 10 kg
Best.-Nr.: SR10

Spurkranzröllchen, Stahl, Tragkraft 20 kg
Best.-Nr.: SR21

Alle Normalröllchen können mit einem Pufferring aus PUR überzogen werden.
Best.-Nr.: PUR

Gleitgelagert:

Alle Gleitlagerröllchen haben eine Mindesttragkraft von 10 kg. Die Lauffläche der Gleitlagerröllchen ist leicht ballig.

Normalröllchen, Ausführung Polypropylen
Farbe: blau (Kunststoff hart)
Best.-Nr.: NRGH

Normalröllchen, Ausführung PUR Farbe: gelb
(Kunststoff weich)
Best.-Nr.: NRGW

Die Röllchen NR10, NR20, SR10 und SR21 werden mit Hohnieten und Deckkappe (abgerundet) montiert.
Best.-Nr.: HIN

Auf Sonderwunsch werden Sie mit Spezialkunststoffschrauben montiert.
Best.-Nr.: VS 26

Die Röllchen NRG werden mit verzinkten Stahlschrauben montiert.
Best.-Nr.: M 8 X 35

Alle Röllchen sind einzeln auswechselbar.

Universal-Rollenschienenprofil
Universal Roller Tracks Profile

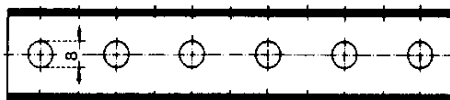
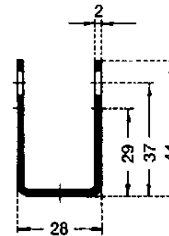
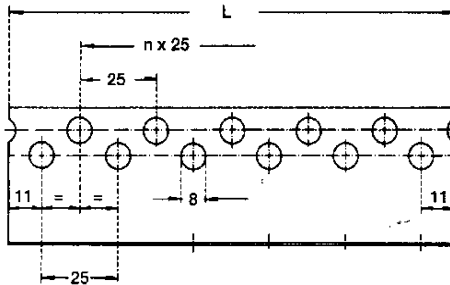

Abmessungen Röllchen
Dimension wheels

SR 10

SR 21

NR 10
NR 20

NR 10/20 mit NRG
Pufferring PUR

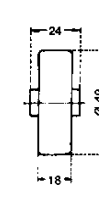
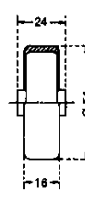
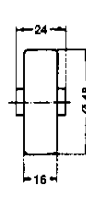
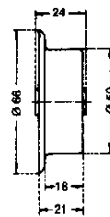
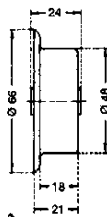

Hauptabmessungen mit Kunststoff-Röllchen
Main dimension with plastic wheels

SR 10

NR 10 unten bzw.
oben montiert

NR 10 mit
Puffering

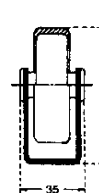
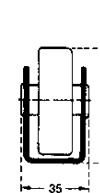
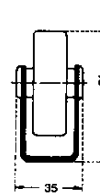

Hauptabmessungen mit Stahlröllchen
Main dimension with steel wheels

SR 21

NR 20 unten bzw.
oben montiert

NR 20 mit
Puffering

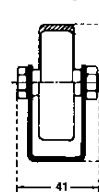
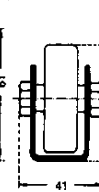
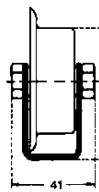

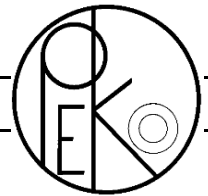

Universal-Rollenschiene mit Spurkranzröllchen SR21

SR21 hat im Gegensatz zur SR20 Rolle, die in Kürze nicht mehr bzw. nur in beschränkten Stückzahlen lieferbar ist, einen Durchmesser von 50 mm anstatt 48 mm. Bei paralleler Verwendung von SR21 und NR20 muß die Höhendifferenz von 1 mm an den Auflagepunkten der Normalrollenschiene ausgeglichen werden.

Bestellhinweis:

Bei Ihrer Bestellung geben Sie bitte den Röllchentyp, die Röllchenteilung und die genaue Länge an (die Länge sollte durch 25 mm teilbar sein)

Bestellbeispiel:

SR21 - 100/3000
 Universal-Rollenschiene mit Spurkranz-
 Stahlröllchen, 100 mm Teilung, 3000 mm
 Gesamtlänge

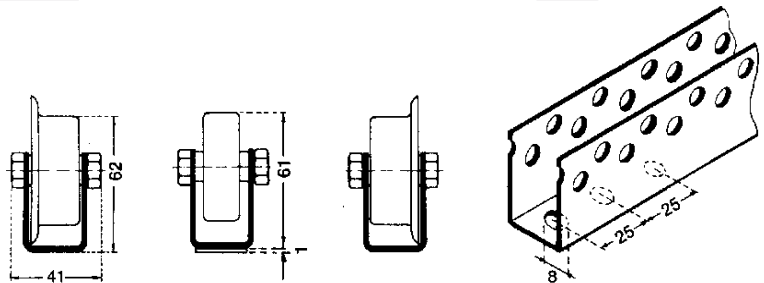

Bei Ihrer Bestellung geben Sie bitte den Röllchentyp, die Röllchenteilung und die genaue Länge an (die Länge sollte durch 25 mm teilbar sein).

Bestellbeispiel:

NR20 - 50/3000
 Universal-Rollenschiene mit Stahlröllchen,
 50 mm Teilung, 3000 mm Gesamtlänge der
 Schiene

SR10 - 100/3000

Universal-Rollenschiene mit
 Kunststoffröllchen
 mit Spurkranz, 100 mm Teilung, 3000 mm
 Gesamtlänge der Schiene

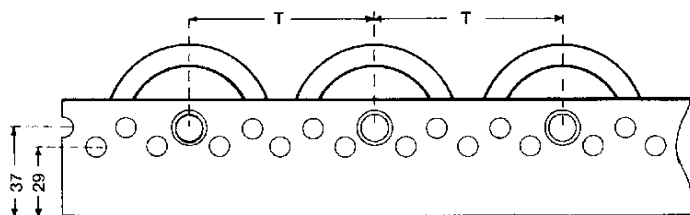

Normalröllchen
Plain wheels

T= 50, 75, 100, 125, 150 usw.

Zubehör:

Endanschlag:
 Best.-Nr.: EU

Schleifverzögernder Endanschlag:
 Best.-Nr.: EUS

Verbinder (incl. Schrauben):
 Best.-Nr.: VU

Alle Röllchen, Schrauben etc. können auch
 einzeln bestellt werden.

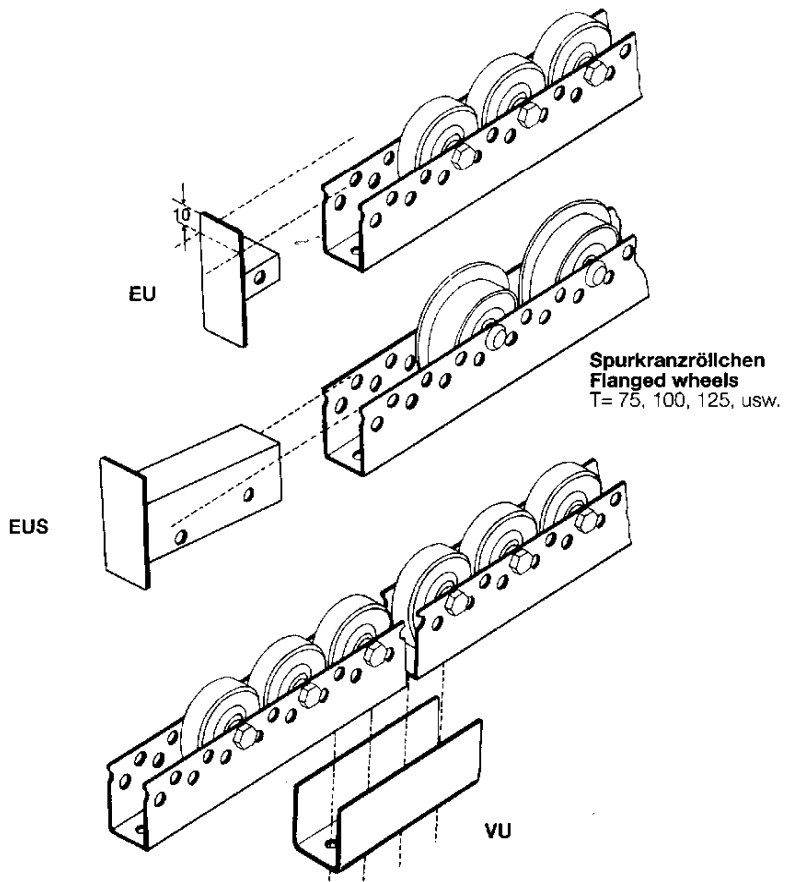

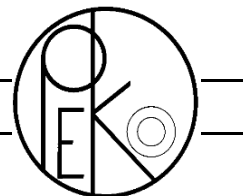

Die Colli-Rollenschiene vereinigt viele Vorteile. Für viele Logistik-Anwendungen bietet sie die einzige Lösungsmöglichkeit. In einem sendzimir verzinktem U-Profil 50 x 58 x 50 x 2,5 mm werden kugelgelagerte Rollen, Tragkraft 40 daN (kg), auswechselbar montiert. Die Rolle Ø 54 mm ist als Normalrolle oder auch als Spurkranzrolle lieferbar. Selbstverständlich können auch beide Rollentypen abwechselnd oder z. B. nur jede 4. Rolle mit Spurkranz in der Schiene geliefert werden. Der Rollenmantel ist aus Kunststoff, Farbe blau, Material Polypropylen. Die Tragfähigkeit einer Rollenschiene errechnet sich aus dem Widerstandsmoment von 3,0 cm³. Durch die breitere Lauffläche ergänzt die Colli-Rollenschiene die Universal-Rollenschiene in Ihrer Anwendung. Die dort geschilderten Anwendungsbereiche gelten auch für die Colli-Rollenschiene.

Profil ohne Röllchen
Best.-Nr.: U58

Normalröllchen Ø 54
Best.-Nr.: NR40

Spurkranzröllchen Ø 70/54
Best.-Nr.: SR40

Achse mit Sicherheitsmutter
Best.-Nr.: M 8 X 70

Die Lagerlänge der Colli-Rollenschieneprofile beträgt 3000 mm. Wir liefern Ihnen aber in der Regel jede gewünschte Fix-Länge. Bitte beachten Sie, daß Sie uns ein Längenmaß angeben, deren letzten beiden Ziffern 00, 33 oder 66 sind (z.B. 2333 oder 2300 oder 2366 oder 2400 mm). Andere Längen benötigen einen Sonderschnitt.
Best.-Nr.: /SK

Folgende Rollenteilungen sind lieferbar:
Normalröllchen: 66 mm, 100 mm, 133 mm, 166 mm, 200 mm. Spurkranzröllchen: 100 mm, 133 mm, 166 mm, 200 mm. Abwechselnd Spurkranz und Normalröllchen: 66 mm, 100 mm, 133 mm, 166 mm, 200 mm.

Bestellbeispiele:
SR 40-100/2000
Colli-Rollenschiene mit Spurkranzröllchen, 100 mm Rollenteilung, 2000 mm lang.

NR/SR 40-66/3333
Colli-Rollenschiene abwechselnd mit Normal und Spurkranzröllchen, 66 mm Rollenteilung, 3000 mm lang.

Zubehör:
Endanschlag: Best.-Nr.: EC

Schleifverzögernder Endanschlag: Best.-Nr.: ESC

Rollenschutz: Best.-Nr.: RSC
Verbinder (incl. Schrauben): Best.-Nr.: VUC

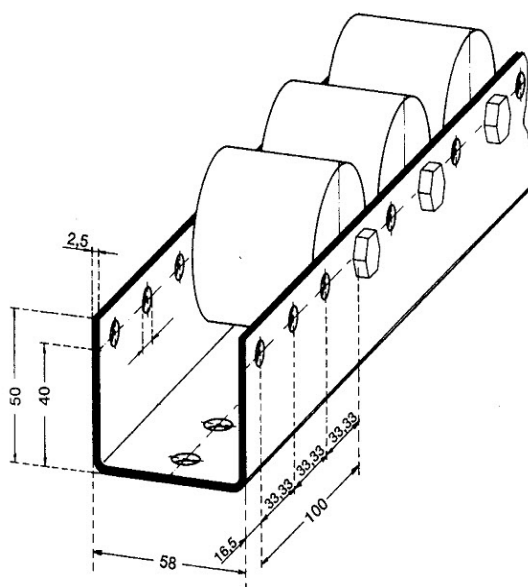
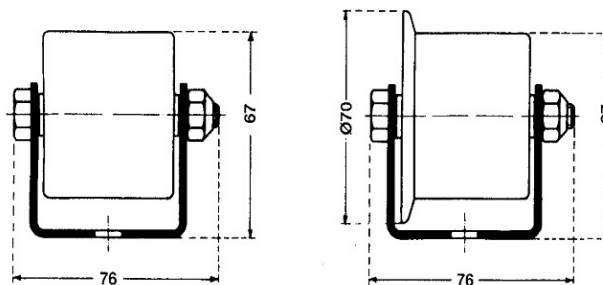
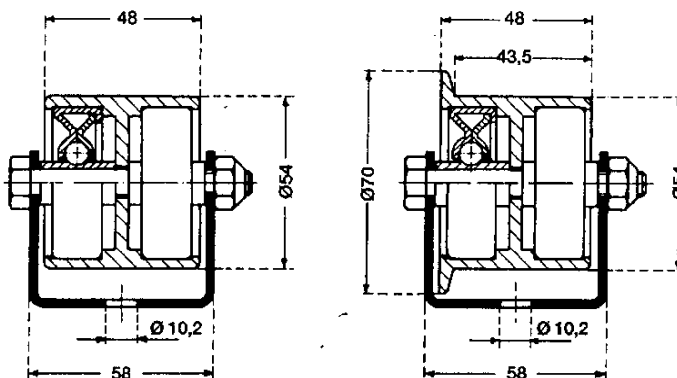

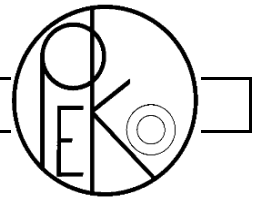

Diese Allseitenrollenschiene ist für leichte Lasten bestimmt und ist baugleich mit der Universal-Rollenschiene. Alles Zubehör aus diesem Programm kann verwendet werden, wie z.B. Endanschlag (Best.-Nr.: EU) oder Verbinder (Best.-Nr.: VU). Der Widerstandsmoment der Rollenschiene beträgt $2,2 \text{ cm}^3$. Tragfähigkeit pro Rolle 5 daN (kg). Die Lagerlänge der Allseitenrollenschiene beträgt 3000mm.

Bestellbeispiel:
Best.-Nr.: AR 10 - (Teilung) / Länge

Teilung:
50 mm AR 10 - 50 / Länge
75 mm AR 10 - 75 / Länge
100 mm AR 10 - 100 / Länge
125 mm AR 10 - 125 / Länge

Geben Sie bitte an, ob die Rollen in der oberen Lochreihe Best.-Nr.: /0 oder in der unteren Lochreihe Best.-Nr.: /U montiert werden sollen.

Einzelrolle
Best. - Nr.: AR 10

Bestellen Sie im Raster von 25 mm, alle anderen Längen erfordern einen Sonderschnitt.
Best.-Nr.: SK

Suomi-Allseitenrollenschiene für leichte Lasten
Best.-Nr.: ASRS 50

Die Tragfähigkeit pro Rolle beträgt 10 daN (kg). Diese Schiene ist für max. 100 daN (kg) schwere Fördergüter geeignet. Das leichte, seitliche Abschieben bzw. Drehen von Fördergütern erfordert einen engen Rollenabstand in beide Richtungen. Das muß gegebenenfalls durch Versuche ermittelt werden. Der Widerstands-moment der Rollenschiene beträgt $2,2 \text{ cm}^3$.

Bestellbeispiel:
Best.-Nr.: ASRS 50 - (Teilung) / Länge

Teilung
66 mm ASRS 50 - 66 / Länge
100 mm ASRS 50 - 100 / Länge
133 mm ASRS 50 - 133 / Länge
166 mm ASRS 50 - 166 / Länge
Einzelrolle
Best.-Nr.: ASR 50

Zubehör:
Endanschlag
Best.-Nr.: EA 50

Universal Allseitenrollenschiene
Multi-Directional Wheel Channel
AR 10

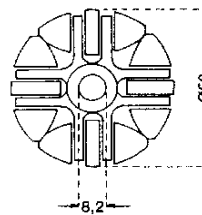

Rolle montiert in unterer
Lochreihe
Wheel mounted in lower hole

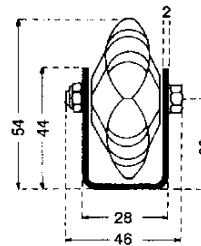

Rolle montiert in oberer
Lochreihe
Wheel mounted in upper hole

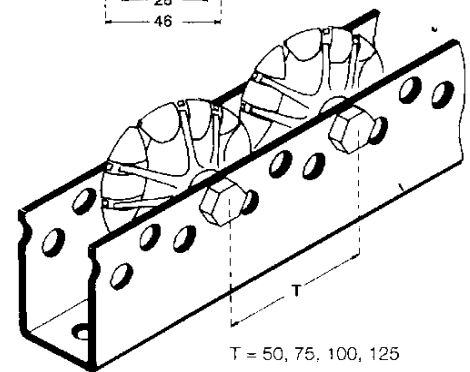
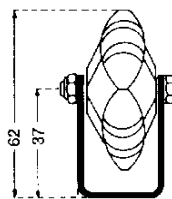

ASRS 50

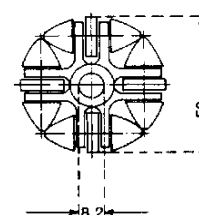
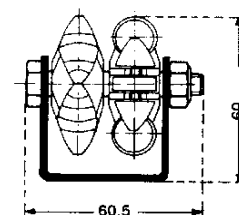
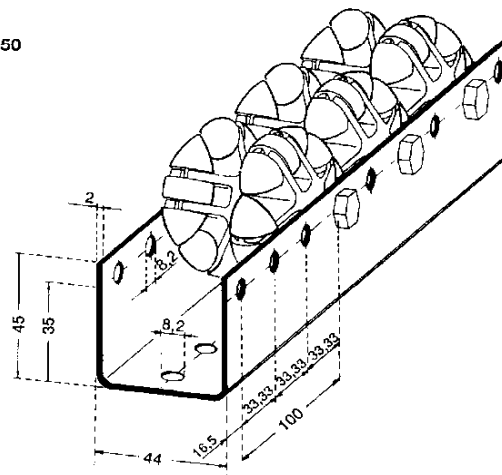

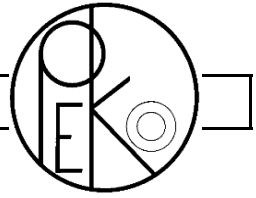

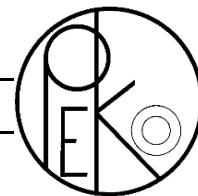

Die Rollenschiene besteht aus einem sendzimer verzinkten U-Profil, 55 mm hoch und 80 mm breit. Diese Profile werden mit Rollen, \varnothing 50 mm, oder Röllchen \varnothing 48 mm, in Teilungen von 52, 78, 104, 130, 156 mm usw. bestückt. Zwei weitere Lochreihen im Boden dienen zur Befestigung dieser Schiene auf Unterkonstruktionen.

Wy: 4,6 cm³

ly: 17 cm³

Lagerlänge: 3000 mm

Schiene ohne Rollen:

Best.-Nr.: U 80 - 55

Die Palettenrollenschiene kann mit verschiedenen Rollen ausgerüstet werden.

3 Normalröllchen aus Kunststoff

(30 kg Tragkraft)

Best.-Nr.: NR 30

3 Normalröllchen aus Stahl

(60 kg Tragkraft)

Best.-Nr.: NR 60

Stahlrolle mit 150 kg Tragkraft:

Best.-Nr.: NR 100

Stahlrolle mit Spurkranz:

Best.-Nr.: SR 100

Die Röllchen und Rollen werden gelagert auf einer Achse mit Sicherheitsmutter

Best.-Nr.: M 8 X 90 A

Abkürzungen für Bestellungen:

NR 100 (60) (30) = Typenbezeichnung der Rollenschiene

-52, -78, -104, -156 etc. Rollenteilung /2600

Länge der Rollenschiene (die Länge sollte durch 26 mm teilbar sein)

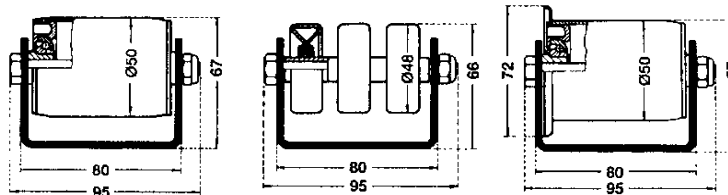

NR 100

NR 30 und NR 60
NR 30 and NR 60

SR 100

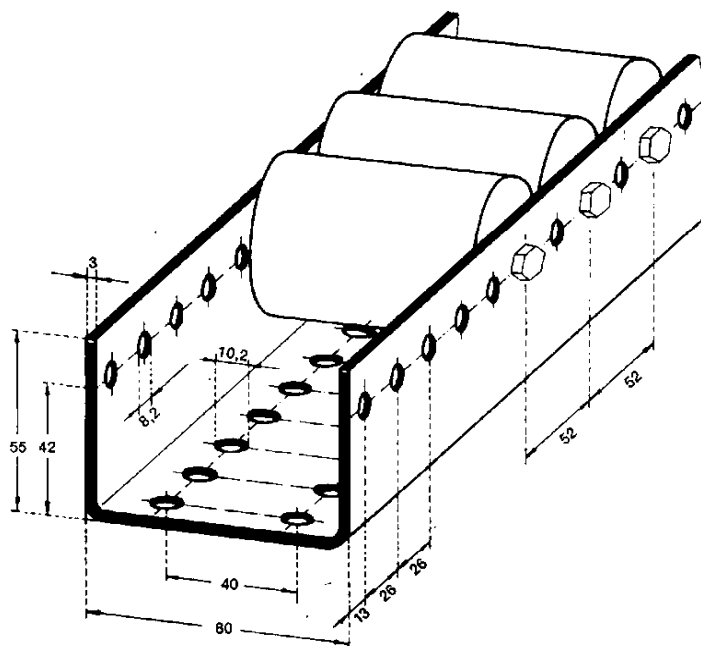

Rollenteilung: 52, 78, 104, 130, 156
Roller pitches: 52, 78, 104, 130, 156 a.s.o.

Zubehör:

Endanschlag: Best.-Nr.: EE

Schleifender Endanschlag: Best.-Nr.: ESchE

Verbinder als U-Profil: Best.-Nr.: VE

Rollenschutz: Best.-Nr.: RSE

Seitliche Verbindungslaschen (2 Stück): Best.-Nr.: USE

Befestigungsklammer mit Schraube: Best.-Nr.: BKE

Beispiele:

NR 100 - 156 / 2600 Rollenschiene mit \varnothing 50 mm Stahlrollen in 156 mm Teilung, Schiene: 2600 mm lang.

Die Bestückung mit Spurkranzröllchen kann auch so erfolgen, daß z.B. nur jede 5. Rolle mit Spurkranz montiert wird.

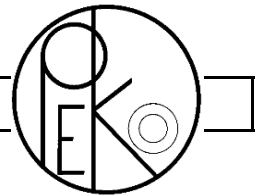

Bremsrollen regeln die Geschwindigkeit auf Schwerkraftrollenbahnen, sie halten das Fördergut auf konstanter Ablaufgeschwindigkeit. Dies geschieht durch ein Planetengetriebe, das bei jeder Drehung Fliehkraftbremsbacken an den Rollenkörper anpreßt und zwar mit proportioneller Bremskraft zum aufgebrachtten Bremsmoment. Der Abstand der Bremsrollen und der richtige Bremsrollentyp werden durch mehrere Faktoren beeinflusst:

- Konstruktion und Funktionsleistung der Rollenbahn
- Neigung der Rollenbahn
- Verhalten des Transportgutes (Größe, Gewicht, Empfindlichkeit, Kufenmaterial)
- Eigenwiderstand der Bremsrolle
- Umwelteinflüsse wie Nässe, Kälte oder Wärme.

Ideal ist eine Bremsrolle pro Palettenplatz, da nur so eine kontrollierte Geschwindigkeit ohne Beschleunigungen und dem Auftreten hoher Kräfte erreicht wird. Die Ablaufgeschwindigkeit sollte nie über 0,3 m/sek. sein. Bei der richtigen Anordnung der Bremsrollen beträgt sie aber nur 0,1 - 0,2 m/sek.

Die Bremsrolle ist mit kurzem oder langem Halter lieferbar.
Best.-Nr.: -K oder -L

Bei 4% Gefälle ist sie mit folgenden maximal abzubremsenden Ladungsgewichten lieferbar:

- 300 kg Best.-Nr.: EBR 300 - (Halter)
- 500 kg Best.-Nr.: EBR 500 - (Halter)
- 800 kg Best.-Nr.: EBR 800 - (Halter)
- 1000 kg Best.-Nr.: EBR 1000 - (Halter)
- 1200 kg Best.-Nr.: EBR 1200 - (Halter)

Bestellbeispiel:

EBR 800 - L
Bremsrolle mit langen Haltern für
800 kg/Palette

Aufhängeachse für die Befestigung der
Bremsrolle
Best.-Nr.: AAB

Federaufhängung in verschiedenen Längen

- A = 30 Best.-Nr.: FB 30
- A = 40 Best.-Nr.: FB 40
- A = 50 Best.-Nr.: FB 50
- A = 65 Best.-Nr.: FB 65

Hakenschaube in verschiedenen Längen H

- = 67 Best.-Nr.: HB 67
- H = 88 Best.-Nr.: HB 88

Reibbelag für die Tragrolle bei indirektem
Einsatz (Länge L angeben)
Best.-Nr.: RNN - L

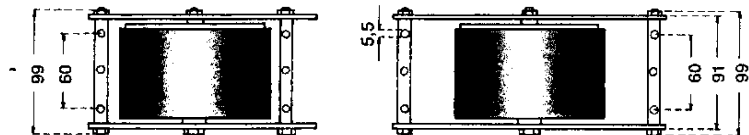
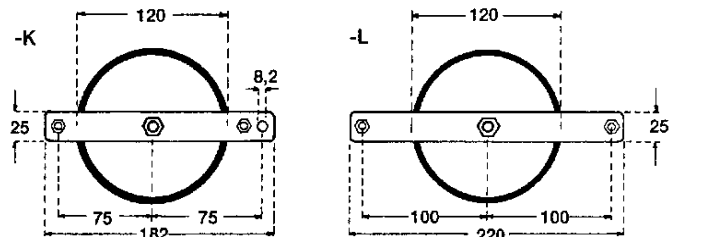

Aufhängeachse
Support axle

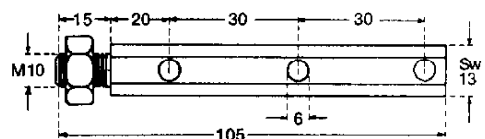

Federaufhängung
Spring suspension
A = 30, 40, 50, 65

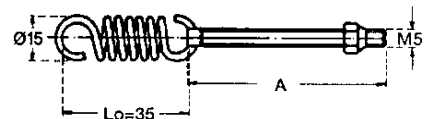

Hakenschaube H = 67, 88 mm
Hook screw H = 67, 88 mm

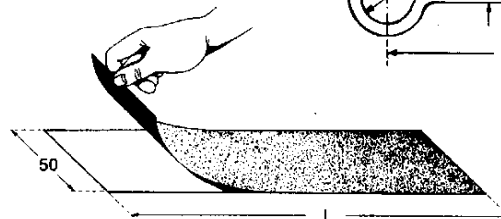
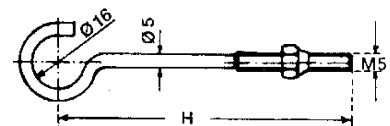

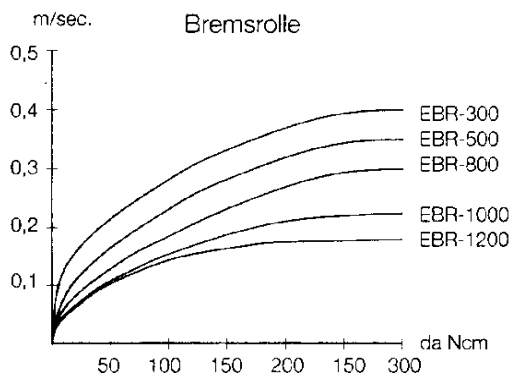
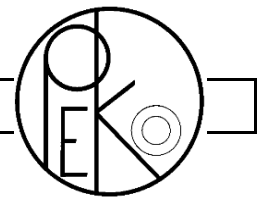

Bremskraftdiagramm zur richtigen Auswahl der richtigen Bremsrolle. Kräfte (die hauptsächlich durch Beschleunigung entstehen), die über dieses Diagramm hinausgehen, können die Bremsrolle zerstören und sind somit unzulässig.

Direkte Abbremsung:

Bei der direkten Abbremsung hat die Bremsrolle direkten Kontakt zum Ladungsgut. Sie wird federnd aufgehängt und muß ca. 2 mm über Niveau stehen.

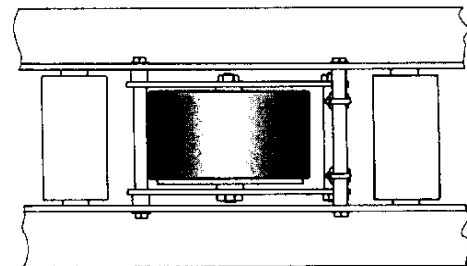
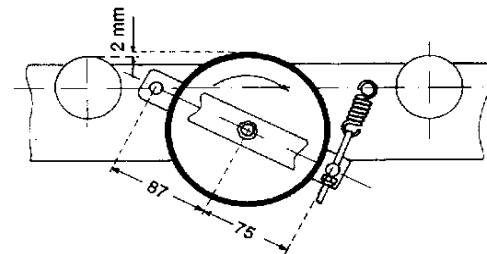

Indirekte Abbremsung:

Die indirekte Abbremsung ist in vielen Fällen vorzuziehen, da der Kontakt zur Palette über 2 Tragrollen übertragen wird. 4 Federn übernehmen den Kontakt, 2 Hakenschrauben, die locker eingebaut werden, sichern die Bremsrolle. Um den Kontakt von Bremsrolle, Tragrolle und Palette zu verbessern, ist ein selbstklebender Reibbelag auf der Tragrolle im Bereich der Bremsrolle vorzusehen.

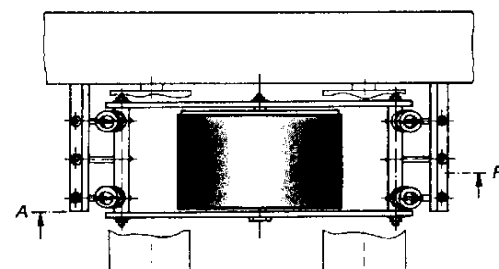
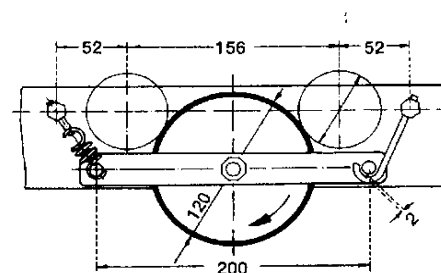

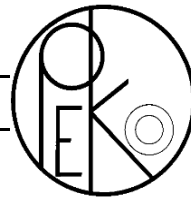

Das **PEKO Kupplungs-Brems-System KB1512** wurde speziell für den Transport von Boxen, Behältern und Kartons bis zu einem Gewicht von 40kg entwickelt.

Da es sich dabei um ein offenes System handelt, entsteht kein Funktionsausfall durch Abriebverschmutzung. Eine einfache Funktions- und Verschleisskontrolle von aussen ist möglich. Aufgrund der sehr hohen Verschleissfestigkeit sind viele Millionen Schaltspiele bei hohem Antriebs- und Bremsdrehmoment möglich.

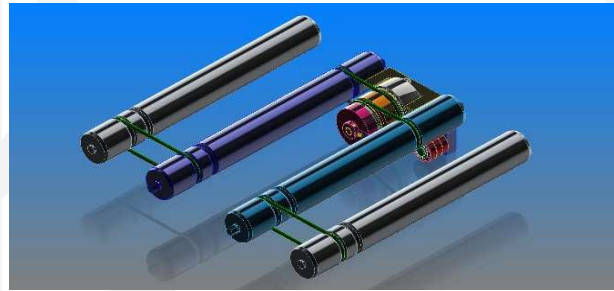
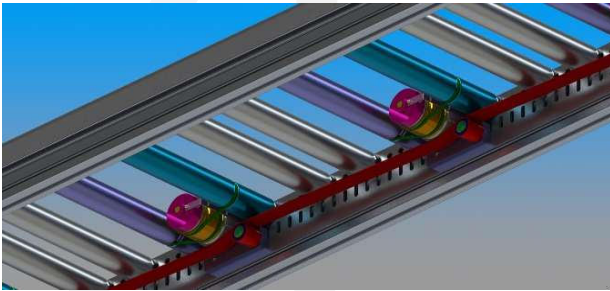

Kupplungs-Brems-System:

Der Lieferumfang besteht aus:

- 1 Stück Kupplung/Bremse inkl. Adapterplatten und Riemenumlenkrad
- 1 Stück Blechbügel-Kabelfixierung
- 1 Stück Klemmblech (gegen Lochteilung in Seitenprofil)
- 1 Stecker 4 polig MKF 13264-6-0-404 AWG 24 Stocko (andere Ausführung möglich)
- 4 Tragrollen Ø50x1.5 (blank, verzinkt oder Niro), Länge variabel
- 2 Rundriemen Ø5 L=302mm (bei p=75)
- 2 Rundriemen Ø5 L=361mm (bei p=125)
- Schrauben für Befestigung

Profil, Steuerung und Antrieb sind nicht im Lieferumfang enthalten!

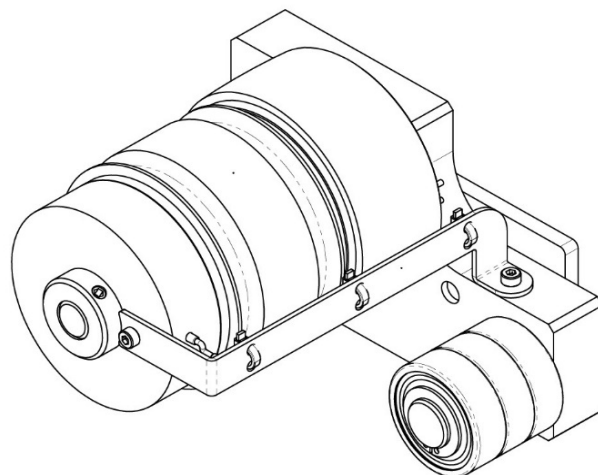

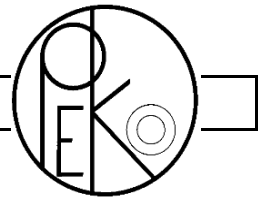

Technische Daten:

Kupplung:

Mechanische Leistung 15 W
 Nennmoment 4.5 Nm
 Nennspannung 24 V DC

Bremse:

Mechanische Leistung 12W
 Nennmoment 4.5 Nm
 Nennspannung 24 V DC

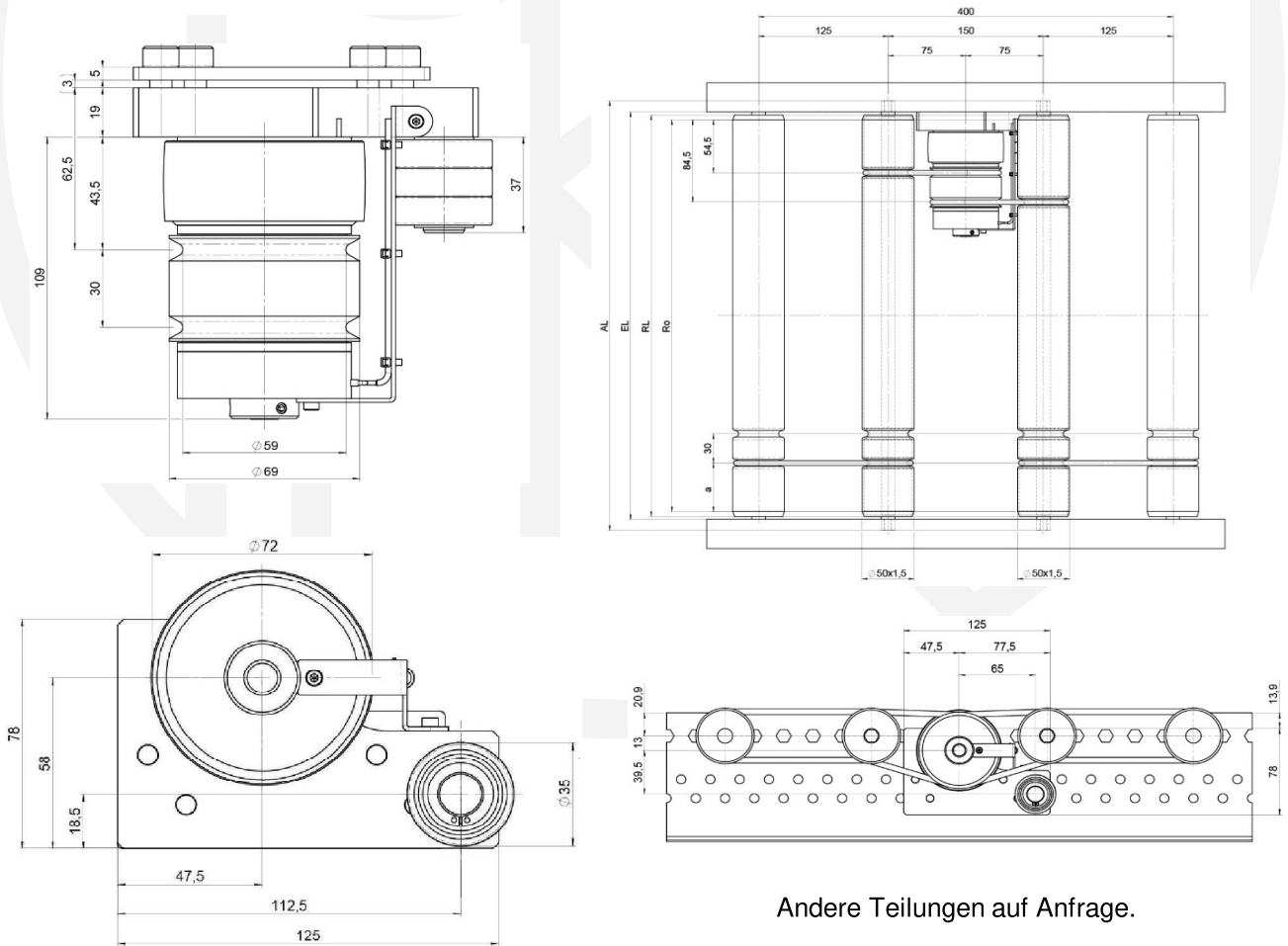

Andere Teilungen auf Anfrage.

Der Antrieb des Kupplungs-Brems-Systems erfolgt mit einem Endlos-Flachriemen b=25mm

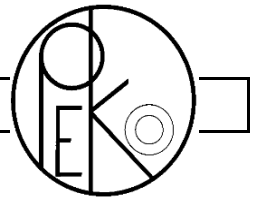

Schwerkrafttragrolle mit glatter Achse (G) oder Federachse (F)

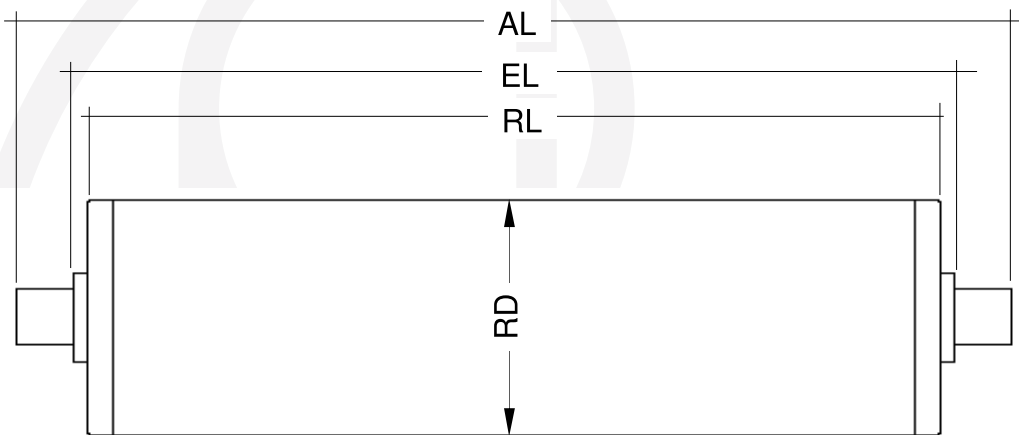

Schwerkrafttragrolle mit Aussengewinde (AG)

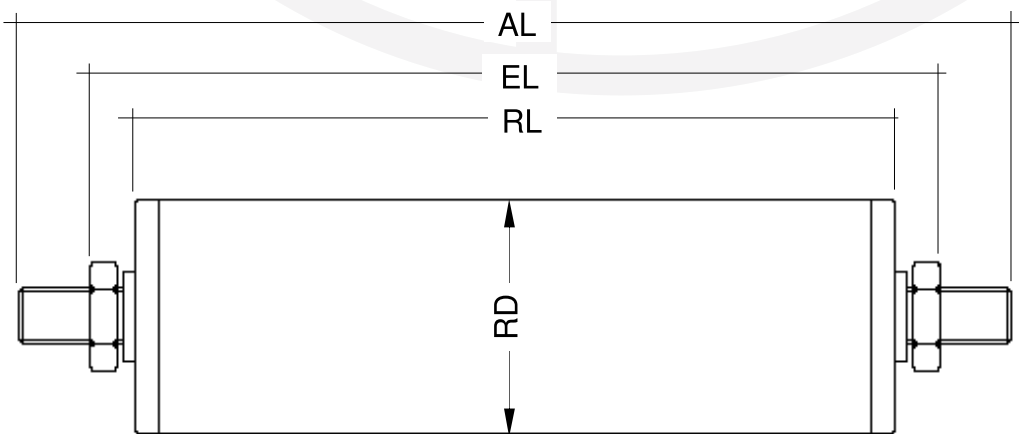

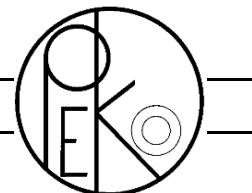

Schwerkrafttragrolle mit Innengewinde (IG)

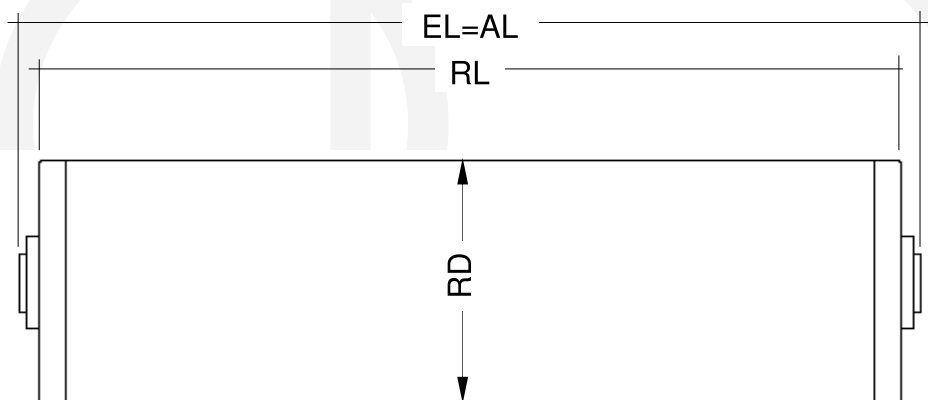

Schwerkrafttragrolle mit Schlüsselfläche (S)

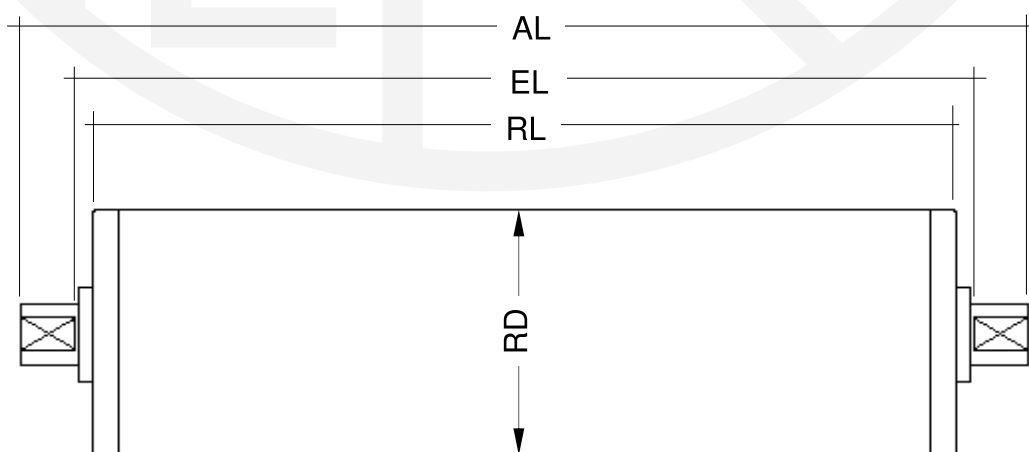

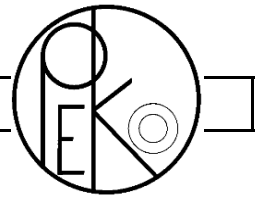

Angetriebene Tragrolle mit Sicken und Innengewinde (IG)

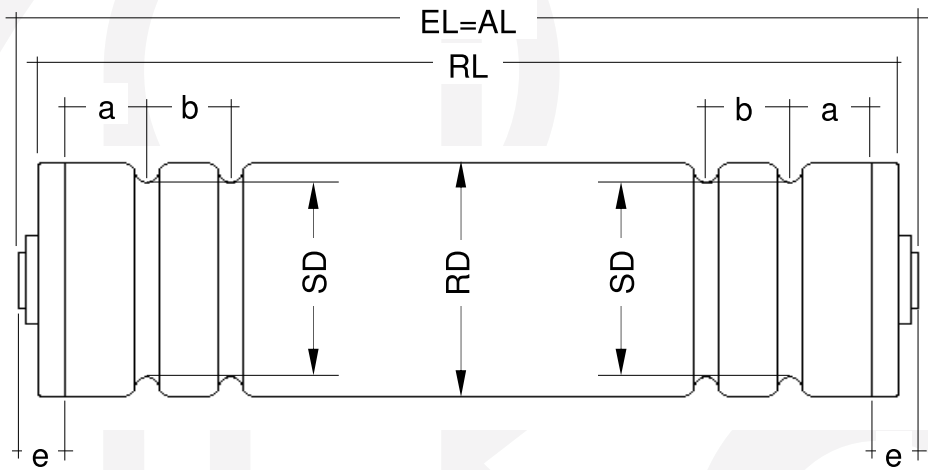

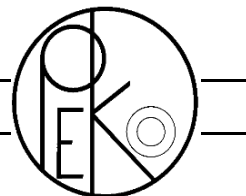

Angetriebene Tragrolle
mit Zahnriemenrad und Innengewinde (IG)

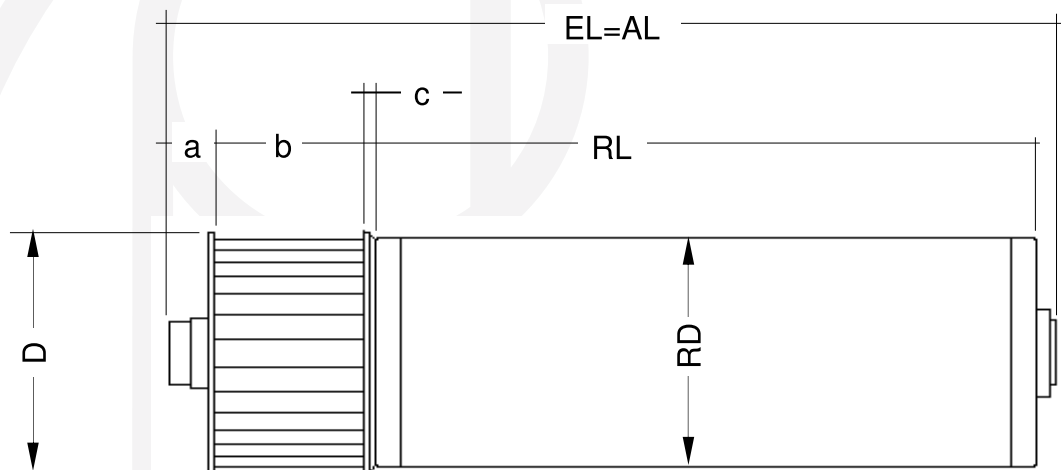

Angetriebene Tragrolle
mit doppelten Zahnriemenrad und Innengewinde (IG)

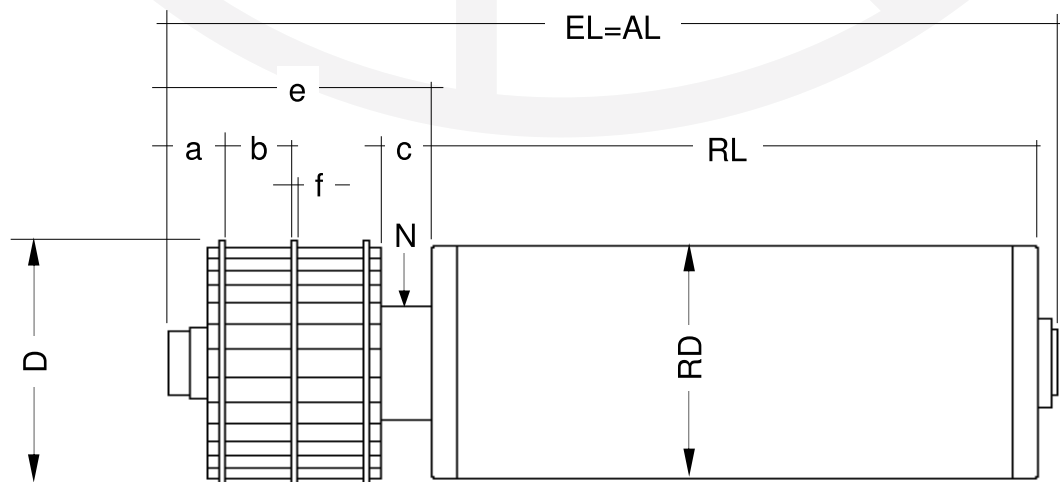

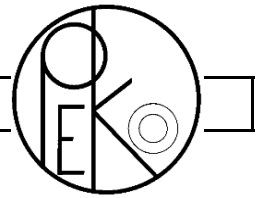

Angetriebene Tragrolle
mit Einfachkettenrad und Innengewinde (IG)

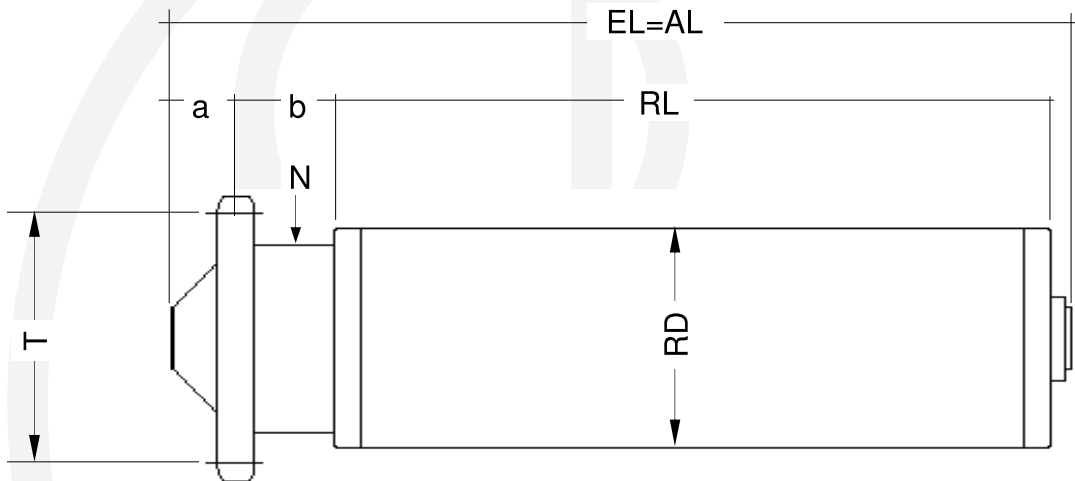

Angetriebene Tragrolle
mit Einfachkettenrad und Aussengewinde (AG)

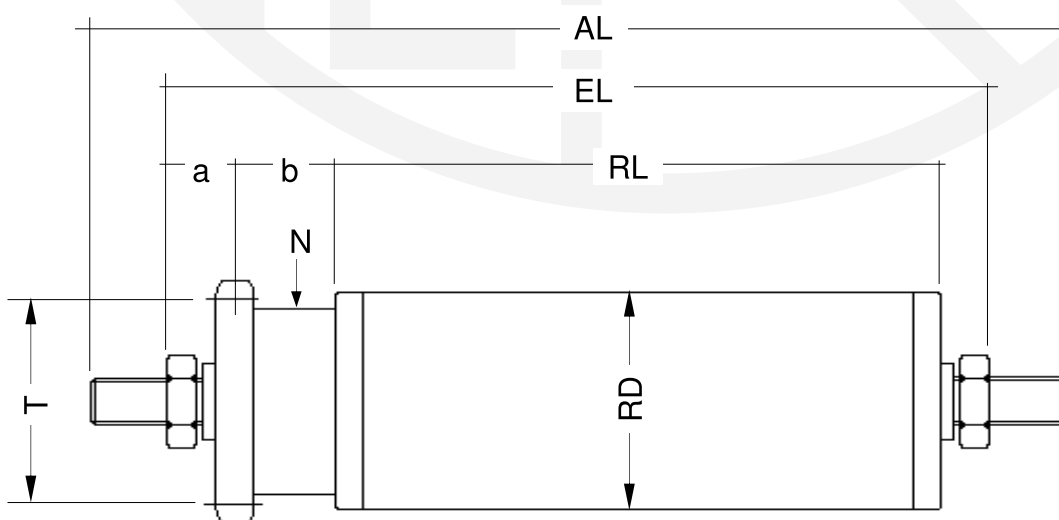

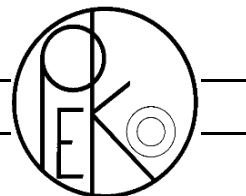

Angetriebene Tragrolle
mit Doppelkettenrad und Innengewinde (IG)

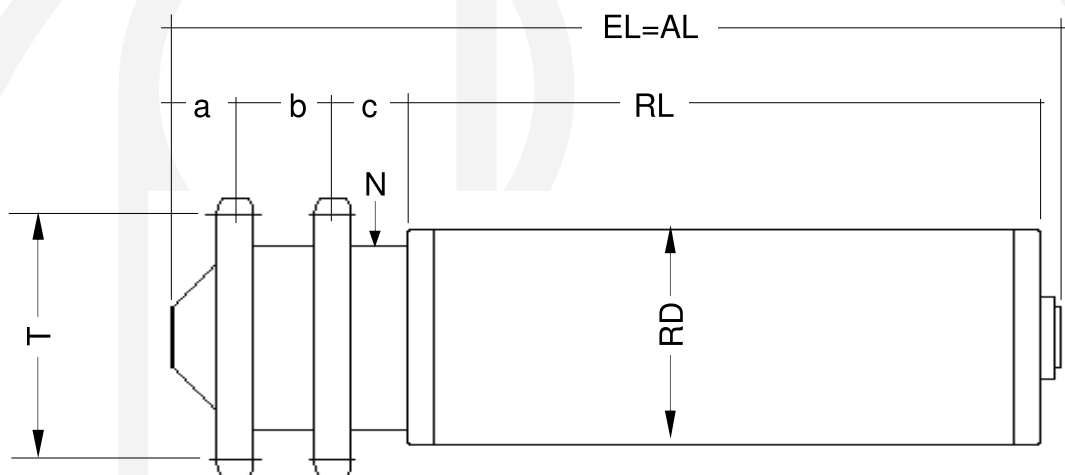

Angetriebene Tragrolle
mit Doppelkettenrad und Aussengewinde (AG)

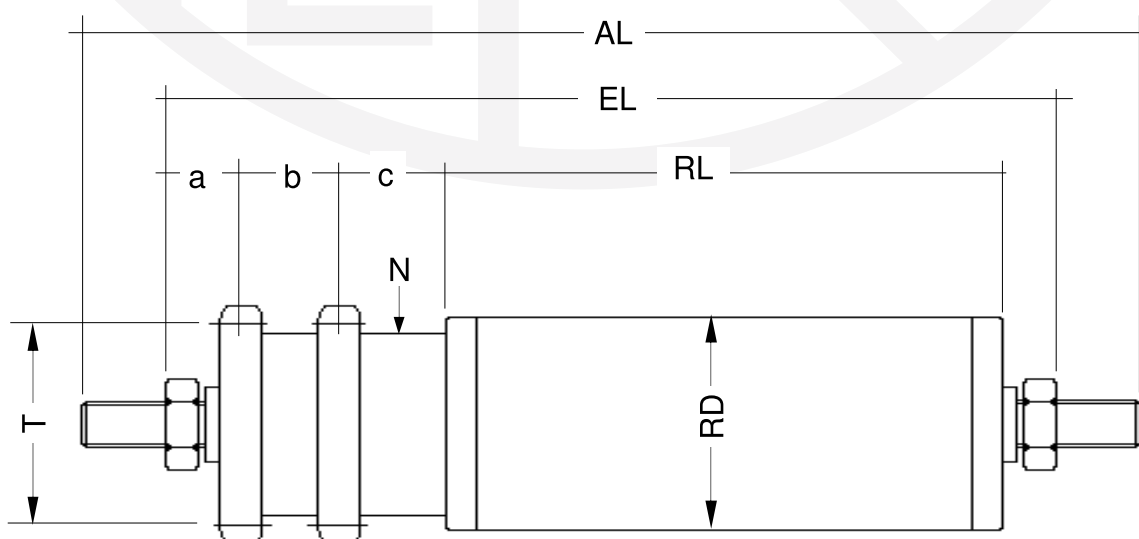

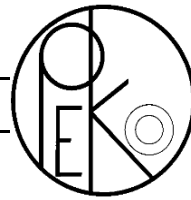

Konische Schwerkrafttragrolle
mit Innengewinde (IG)

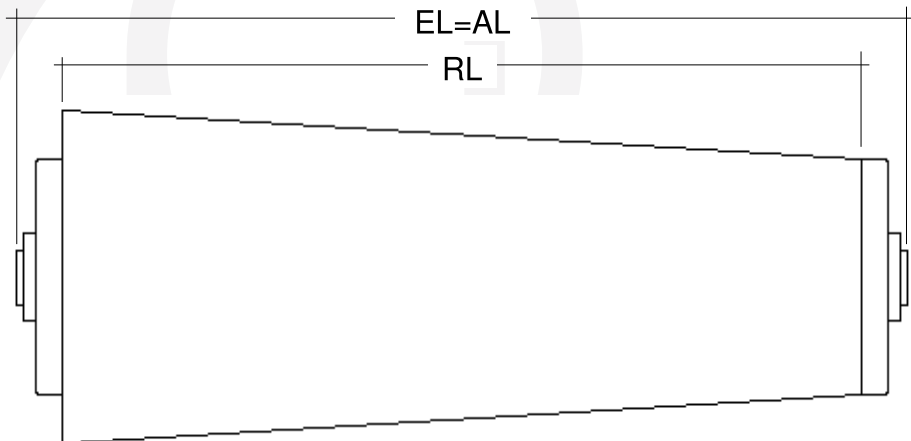

Konische Schwerkrafttragrolle
mit Schlüsselfläche (S)

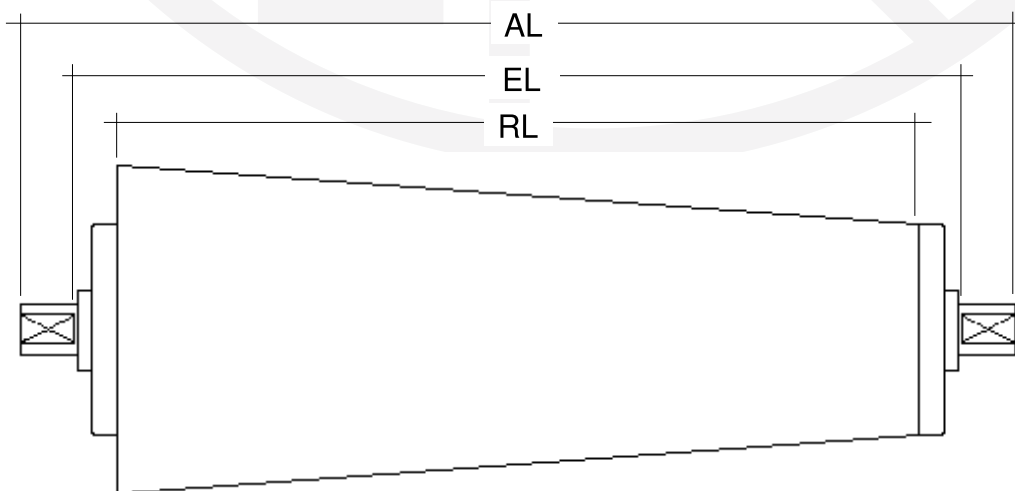

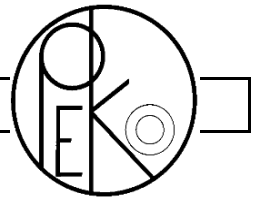

Konische Schwerkrafttragrolle
mit glatter Achse (G) oder Federachse (F)

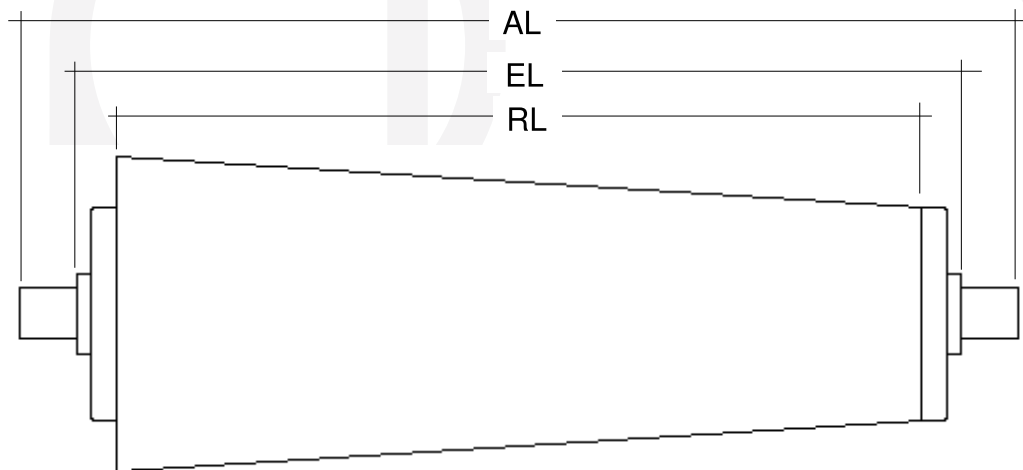

Konische Schwerkrafttragrolle mit Aussengewinde (AG)

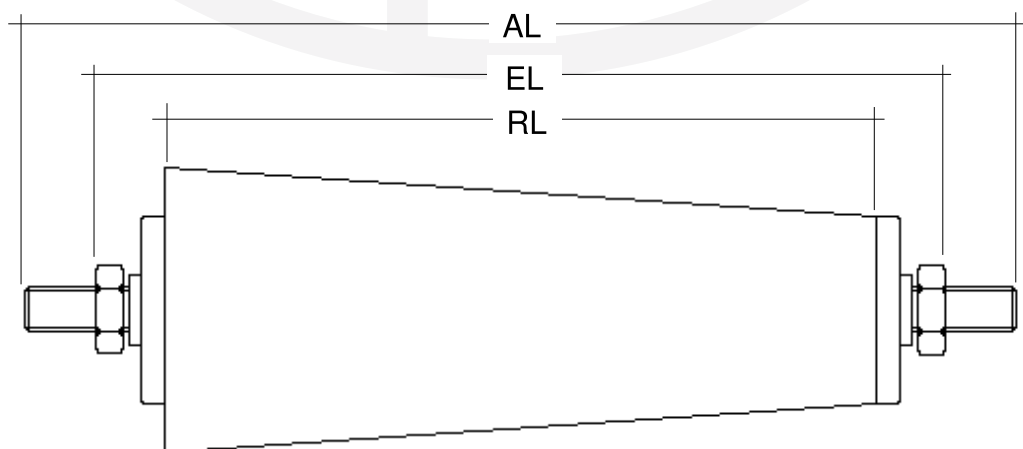

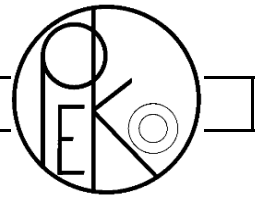

Konische Tragrolle
mit Einfachkettenrad und Innengewinde (IG)

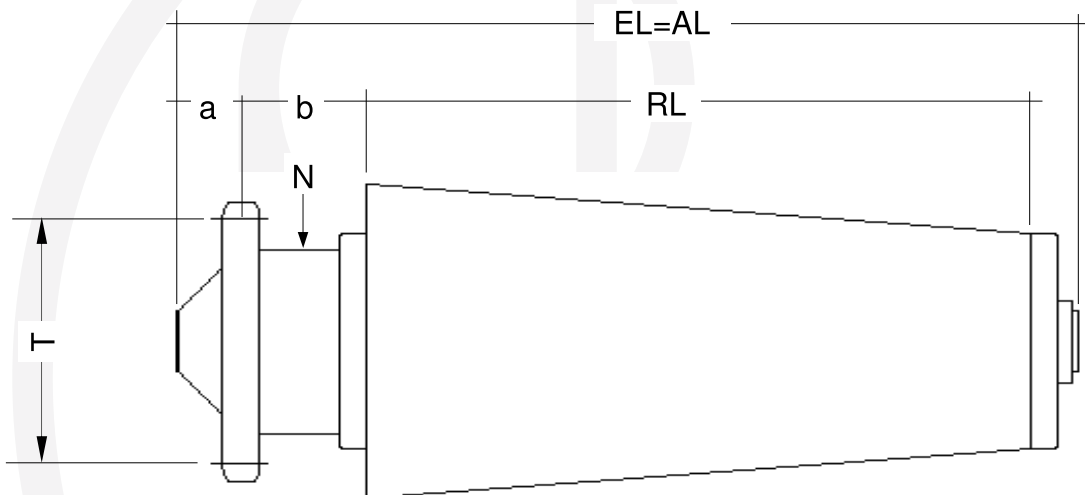

Konische Tragrolle
mit Einfachkettenrad und Aussengewinde (AG)

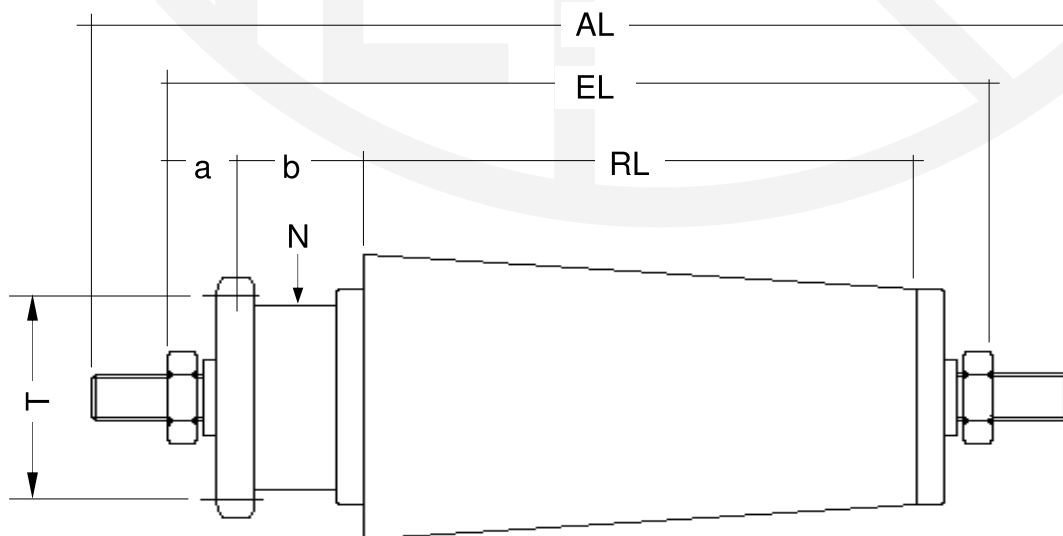

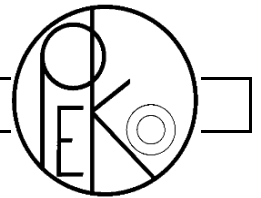

Konische Trägerrolle
mit Doppelkettenrad und Innengewinde (IG)

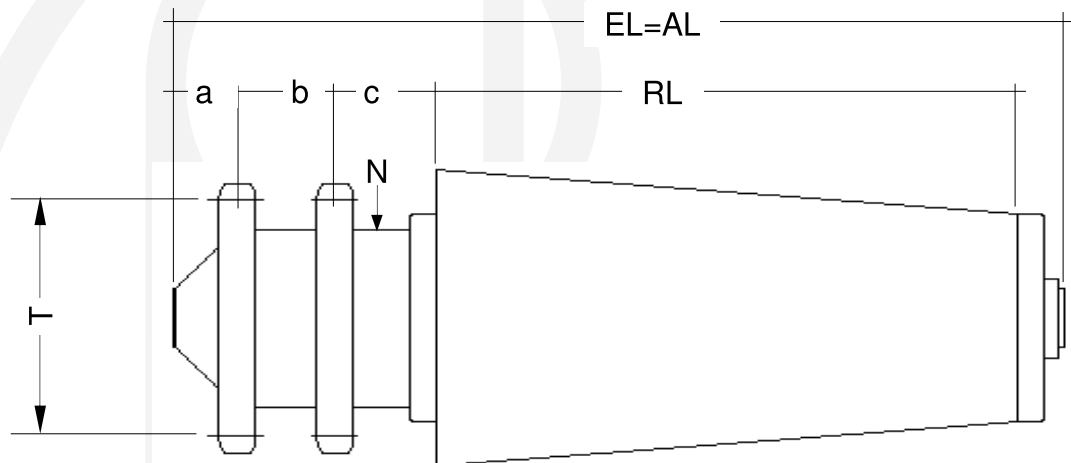

Konische Tragrolle
mit Doppelkettenrad und Aussengewinde (AG)

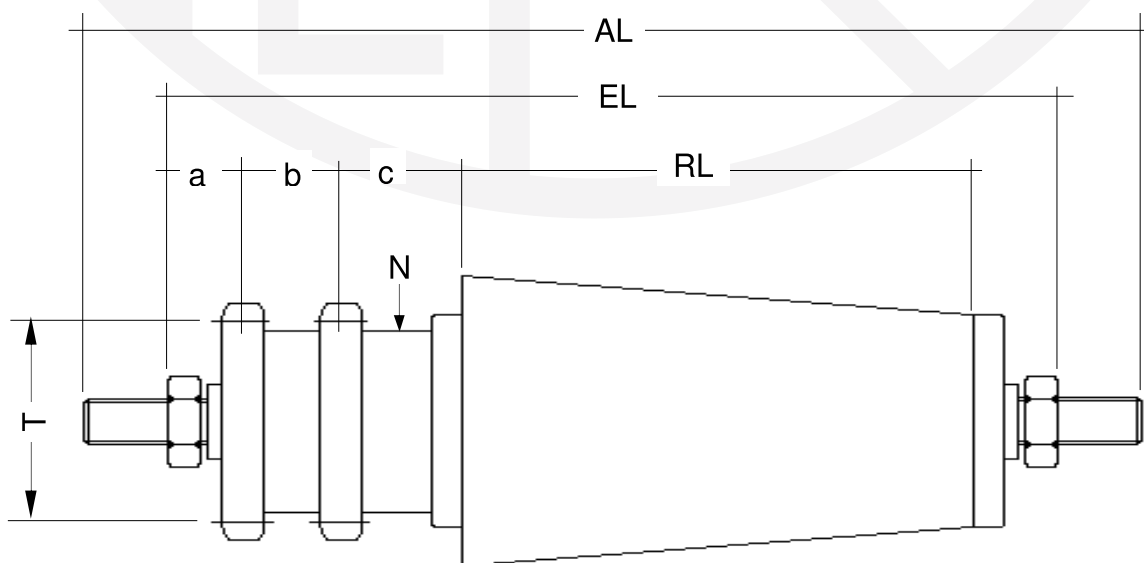

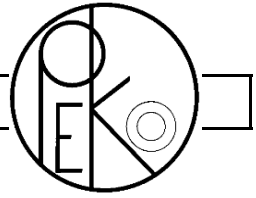

PEKO Anfrageformular

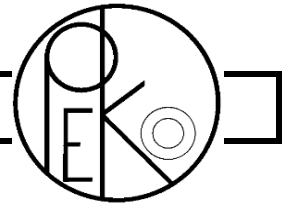

Firma:	Name:
Tel.:	Fax:
E-Mail:	

Schwerkraft-Tragrolle
 Angetriebene-Tragrolle

Stückzahl: _____ Stk.
 Belastung/Rolle: _____ kg

wenn bekannt PEKO-Typ: _____

Rollenlänge RL: _____ mm Einbaulänge EL: _____ mm Achslänge AL: _____ mm

Materialdaten:

Rohr Ø	Wandstärke	Rohrmaterial	Achs Ø	Achs-Ausführung	Lagertyp
16	1	Stahl blank	6	Innengewinde	Kunststoff mit Kugelreihe: Stahlkugeln <input type="checkbox"/> Nirokugeln <input type="checkbox"/>
20	1.5	Stahl verzinkt	8	IG _____ x _____	
30	1.8	Niro 1.4301	10	Aussengewinde	Kunststoff mit Rillenkugellager: ZZ <input type="checkbox"/> RS <input type="checkbox"/> RSN <input type="checkbox"/>
40	2	PVC blau	SK11	AG _____ x _____	
50	2.3	PVC grau	12	Schlüsselfläche	Stahlblech mit Konuslager <input type="checkbox"/>
60	2.8	ALU	14	SW _____ x _____	
63	2.9		15	Federachse	Stahl mit Rillenkugellager: ZZ <input type="checkbox"/> RS <input type="checkbox"/> RSN <input type="checkbox"/>
63.5	3		17	Glatte Achse	
70	3.6		20		
80	4		25		
88.9	4.5		30		
101.6					
108					
133					
159					

Achsmaterial		Gummierung		PVC-Schlauch	
Stahl blank		Dicke	mm	2mm	
Stahl verzinkt		Härte Shore		3mm	
Niro 1.4305		Farbe		5mm	

Antriebsdaten:

Kettenrad

Rundriemen Sicke

Einfachkettenrad: Stahl <input type="checkbox"/> Kunststoff <input type="checkbox"/>	Festantrieb <input type="checkbox"/>	3/8 <input type="checkbox"/>	AE-MK(a):	Sicken Ø _____	Mass a
	Stauantrieb <input type="checkbox"/>	1/2 <input type="checkbox"/>	MK-MK(b):		Mass b
Doppelkettenrad: Stahl <input type="checkbox"/> Kunststoff <input type="checkbox"/>	Einstellbar <input type="checkbox"/>	5/8 <input type="checkbox"/>	MK-RL(c):		Mass c
	Verschweisst <input type="checkbox"/>	3/4 <input type="checkbox"/>			
			Zähnezahl _____		

Zahnriemenrad

Poly-Chain 8M	Festantrieb <input type="checkbox"/>
	Stauantrieb <input type="checkbox"/>
	Verschweisst <input type="checkbox"/>
	Zähnezahl _____

Zubehör:	Anzahl	AussenØ
Bordscheiben <input type="checkbox"/>		
Pufferring <input type="checkbox"/>		
Stützring <input type="checkbox"/>		
Kon.-Elemente <input type="checkbox"/>		

Rippenriemen

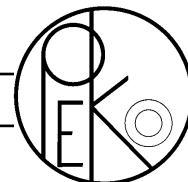

Allgemeines

Für alle Rechtsgeschäfte mit unseren Kunden gelten die nachstehenden Bedingungen. Sie gelten durch Auftragserteilung durch den Kunden als angenommen, abweichende Einkaufsbedingungen haben auch dann keine Gültigkeit, wenn wir Ihnen nicht ausdrücklich widersprechen.

Die Vertretungsmacht der für uns auftretenden Personen umfasst nicht die mündliche oder telefonische Änderung des vorformulierten Vertragstextes und der Zusatzabreden.

Alle in Katalog und Zeichnungen aufgeführten technischen Daten sind Näherungswerte und ohne Verbindlichkeit.

Angebote

Unsere Angebote sind freibleibend und unverbindlich.

An Zeichnungen, Skizzen und Mustern, die Angeboten beigelegt wurden, behalten wir uns das Eigentums- und Urheberrecht vor. Sie dürfen Dritten gegenüber nicht zugänglich gemacht werden und sind auf Verlangen sofort an uns zurückzusenden.

Versand

Nach Incoterms 2010. Ist nichts anderes vereinbart erfolgt in jedem Fall die Lieferung der Ware auf Rechnung und Gefahr des Empfängers.

Mangels Vorliegen einer Versandvorschrift des Bestellers, erfolgt der Versand nach unserem Ermessen gütergerecht und kostengünstig.

Kosten für Verpackung werden selbstkostend berechnet. Gebrauchte Verpackung wird nicht zurückgenommen.

Lieferung

Unsere Lieferung erfolgt bald möglichst.

Die Lieferfrist verlängert sich angemessen bei Massnahmen im Rahmen von Arbeitskämpfen, insbesondere Streik und Aussperrung, sowie beim Eintritt unvorhergesehener Hindernisse, die ausserhalb unseres Willens liegen, soweit solche Hindernisse nachweislich auf die Fertigstellung oder Ablieferung des Liefergegenstandes von erheblichem Einfluss sind. Dies gilt auch, wenn die Umstände bei Unterlieferern eintreten. Die vorbezeichneten Umstände sind auch dann von uns nicht zu vertreten, wenn sie während eines bereits vorliegenden Verzuges entstehen. Beginn und Ende derartiger Hindernisse werden wir in wichtigen Fällen dem Besteller baldmöglichst mitteilen.

Der Kunde ist nur nach Setzung einer angemessenen Nachfrist zum Rücktritt berechtigt.

Werden erteilte Aufträge sistiert oder annulliert, so ist der Besteller verpflichtet, die bis zu diesem Datum speziell eingekauften Waren und angelaufenen Fertigungsmengen abzunehmen und zu bezahlen.

Abrufaufträge sind spätestens sechs Monate nach Auftrag abzunehmen. Wir sind berechtigt, Rechnungserteilungen vorzunehmen, auch wenn der Ab-

Quantitätsunterschied

Wir behalten uns vor, eine Mehr- oder Mindermenge von 2%, bei Sonderanfertigung von 10% zu liefern.

Preise

Die angegebenen Preise sind freibleibend und gelten ab Werk Rheineck ausschliesslich Verpackung, Zoll, Versicherung und gesetzlicher MwSt.

Zahlungsbedingungen

Ist nichts anderes vereinbart erfolgt die Verrechnung in Schweizer Franken.

Rechnungen sind innerhalb von 30 Tagen nach Rechnungsdatum netto zahlbar oder innerhalb von 10 Tagen mit 2% Skonto.

Skonto wird nur gewährt, wenn alle früheren Rechnungen beglichen sind.

Bei Zielüberschreitungen werden Verzugszinsen in Höhe der banküblichen Zinsen für Kontokorrentkredite berechnet.

Bei Aufträgen über CHF 20'000.-- sind je ein Drittel der Auftragssumme bei Auftragserteilung, Anzeige der Versandbereitschaft an den Besteller und nach erfolgter Lieferung fällig.

Gestaltet sich die Vermögenslage des Auftraggebers ungünstig oder erfolgt eine negative Beurteilung, sei es durch Umstände, die erst nach Vertragsabschluss eintreten bzw. uns bekannt werden, sind sämtliche Forderungen sofort fällig.

Wir sind dann berechtigt, Sicherheiten zu verlangen, sowie nach angemessener Frist vom Vertrag zurückzutreten.

Die Annahme von Wechseln erfolgt nur zahlungshalber, sämtliche hierdurch entstehende Kosten trägt der Käufer.

Eigentumsvorbehalt

Die gelieferten Waren bleiben bis zum Ausgleich sämtlicher Forderungen aus der Geschäftsverbindung unser Eigentum.

Sie dürfen vom Käufer im normalen Geschäftsgang veräussert werden, solange er sich nicht in Zahlungsverzug befindet, jedoch nicht verpfändet oder zur Sicherheit übereignet werden.

Bei Verpfändung oder Beschlagnahme der Ware muss uns der Käufer unverzüglich benachrichtigen.

Er tritt schon mit Abschluss des Kaufvertrages zwischen ihm und uns die ihm aus der Veräusserung oder aus einem sonstigen Rechtsgrund zustehenden Forderungen gegen seinen Abnehmer mit allen Nebenrechten sicherungshalber in voller Höhe ab.

Der Kunde bleibt zur Einziehung der Forderung solange berechtigt, als er sich uns gegenüber nicht in Zahlungsverzug befindet.

Übersteigt der Wert der uns zur Sicherheit abgetretenen Forderungen unsere Gesamtforderung um mehr als 20%, so sind wir auf Verlangen des Kunden insoweit zur Rückübertragung verpflichtet.

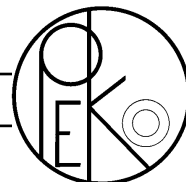

Haftung für Mängel der Lieferung

Für Mängel der Lieferung, zu denen auch das Fehlen ausdrücklich zugesicherter Eigenschaften gehört, haften wir unter Ausschluss weiterer Ansprüche nur in der Weise, dass wir schadhafte Teile unentgeltlich ausbessern oder Ersatz liefern. Mängel müssen uns binnen einer Woche schriftlich angezeigt werden. Mangelfreie Teile sind uns auf Verlangen frachtfrei zurückzusenden. Der Versand der Ersatzgegenstände erfolgt auf Kosten und Gefahr des Bestellers. Die ersetzten Teile werden unser Eigentum. Ansprüche des Bestellers aus Mängel verjähren in allen Fällen vom Zeitpunkt der rechtzeitigen Rüge in sechs Monaten, frühestens jedoch mit Ablauf der Haftfrist.

Für Lieferteile, die infolge ihrer stofflichen Beschaffenheit oder nach Art ihrer Verwendung einem vorzeitigen Verbrauch unterliegen, wird keine Haftung übernommen, ferner nicht für Schäden infolge natürlicher Abnutzung, fehlerhafter oder nachlässiger Behandlung, Verarbeitung nicht vereinbarter ungeeigneter Stoffe, übermässiger Beanspruchung, ungeeigneter Betriebsmittel, mangelhafter Bauarbeiten, physikalischer, chemischer, elektrochemischer oder elektrischer Einflüsse, Witterungs- und Natureinflüsse.

Weitere Ansprüche des Bestellers, insbesondere ein Anspruch auf Ersatz von Schäden, die nicht an dem Liefergegenstand selbst entstanden sind, sind, soweit gesetzlich zulässig, ausgeschlossen.

Dazu gehören insbesondere Schadenersatzansprüche aus Unmöglichkeit, Verzug, Verletzung von vertraglichen Nebenpflichten, Verschulden bei Vertragsabschluss, unerlaubte Handlung - auch soweit solche Ansprüche im Zusammenhang mit Gewährleistungsrechten des Bestellers stehen - es sei denn, sie beruhen auf einer vorsätzlichen oder grob fahrlässigen Vertragsverletzung durch uns oder einen unserer Erfüllungsgehilfen.

Wenn durch unser Verschulden der gelieferte Gegenstand vom Besteller infolge unterlassener oder fehlerhafter Ausführung von vor oder nach Vertragsabschluss liegenden Vorschlägen und Beratungen sowie anderen vertraglichen Nebenpflichten - insbesondere Anleitung für Bedienung und Wartung des Liefergegenstandes - nicht vertragsgemäss verwendet werden kann, so gelten unter Ausschluss weiterer Ansprüche des Bestellers die vorgenannten Regelungen entsprechend

Verbindlichkeit des Vertrages

Sollten einzelne der vorstehenden Klauseln unwirksam sein oder werden, so sollen anstelle der unwirksamen Bedingungen solche Regelungen treten, die dem wirtschaftlichen Zweck des Vertrages unter angemessener Wahrung der beiderseitigen Interessen am nächsten kommen. Im Übrigen bleibt der Vertrag auch bei rechtlicher Unwirksamkeit einzelner Punkte in seinen übrigen Teilen verbindlich.

Anwendbares Recht und Gerichtsstand

Alle Rechtsbeziehungen zwischen uns und Kunden unterstehen dem schweizerischen materiellen Recht, unter Ausschluss des Wiener Kaufrechts.

Gerichtsstand für sämtliche Streitigkeiten zwischen uns und Kunden ist CH-9450 Altstätten. Wir haben indessen auch das Recht, den Kunden beim zuständigen Gericht seines Wohnsitzes oder jedem anderen zuständigen Gericht zu belangen.

Unübertragbarkeit der Vertragsrechte

Der Besteller darf seine Vertragsrechte nicht ohne unsere ausdrückliche Zustimmung auf Dritte übertragen.

PEKO ROLLEN AG
Peter Köppel
Langenhagstrasse 13
CH-9424 Rheineck